

МОТОЦИКЛ ОМАКС ХGJ200-8 (ЧОППЕР)



РУКОВОДСТВО ПО ЭКСПЛУАТАЦИИ И ТЕХНИЧЕСКОМУ ОБСЛУЖИВАНИЮ



ДОБРО ПОЖАЛОВАТЬ В МИР МОТОТРАНСПОРТНЫХ СРЕДСТВ “ОМАКС” !

Как владелец транспортного средства торговой марки ОМАКС, Вы приобщились к современным технологиям в области разработки и производства высококачественного транспортного средства.

ОБЯЗАТЕЛЬНО и **ВНИМАТЕЛЬНО** прочитайте это Руководство для того, чтобы полностью ощутить все преимущества Вашего транспортного средства. Руководство для владельца содержит не только инструкции по эксплуатации, осмотрам и техническому обслуживанию Вашего транспортного средства, но также и советы по ограждению себя и окружающих от неприятностей и травм.

ОСОБО ВАЖНАЯ ИНФОРМАЦИЯ В НАСТОЯЩЕМ РУКОВОДСТВЕ ВЫДЕЛЯЕТСЯ СЛЕДУЮЩИМ ОБРАЗОМ:

ПРЕДУПРЕЖДЕНИЕ:

Несоблюдение данных инструкций может привести к тяжелым травмам или к летальному исходу водителя транспортного средства, находящихся рядом людей или лица, проводящего осмотр или ремонт транспортного средства.

ОСТОРОЖНО:

Слово **ВНИМАНИЕ** указывает на необходимость соблюдения особых мер предосторожности во избежание повреждения транспортного средства.

ПРИМЕЧАНИЕ:

В **ПРИМЕЧАНИИ** изложена основная информация, облегчающая и разъясняющая порядок выполнения операций.

ПРИМЕЧАНИЕ:

Настоящее руководство рассматривается как составная часть данного транспортного средства. Оно должно оставаться с ним, даже если транспортное средство впоследствии будет продано.

ВНИМАНИЕ: ТРАНСПОРТНОЕ СРЕДСТВО предназначено для:

- одного водителя (масса водителя не должна превышать допустимую нагрузку)
- водители старше 16 лет
- продвижения по ровной, асфальтированной дороге
- срок службы зависит от его правильной эксплуатации

СОДЕРЖАНИЕ

Правила безопасной езды _____	5
Названия различных частей _____	6
Функционирование различных узлов _____	8
Замок зажигания, переключатель ближнего и дальнего света фар _____	9
Кнопка сигнала, указатель поворота _____	10
Как завести двигатель _____	11
Запуск двигателя кнопкой стартера, педалью ножного стартера _____	12
Как ездить на транспортном средстве _____	13
Проверка транспортного средства перед выездом _____	15
Периодические проверки _____	18
Масла и фильтра _____	18
Правильная замена и дозировка масла, замена моторного масла _____	19
Замена тормозной жидкости _____	20
Проверка: свечи зажигания _____	20
батареи и электролита _____	21
Замена предохранителя _____	21
Когда двигатель не заводится _____	22
Условия и срок гарантии _____	23
Спецификация и технические характеристики _____	25
Электрическая схема _____	26
Расписание ремонта и обслуживания мототехники _____	27
Информация о произведенном ремонте или о проведении ТО мототехники _____	28
Акт приема передачи _____	30

ПРАВИЛА БЕЗОПАСНОЙ ЕЗДЫ

ПРАВИЛА БЕЗОПАСНОГО ДВИЖЕНИЯ

- Соблюдайте правила дорожного движения и законы вашей страны.

- Пожалуйста, проверьте ваше транспортное средство перед выездом, чтобы избежать аварий и повреждений.

- Водитель должен сдать экзамен по вождению.

Не доверяйте транспортное средство человеку без водительского удостоверения или лицу младше 14 лет.

Чтобы избежать аварии, водитель должен быть хорошо виден другим участникам движения, поэтому делайте следующее:

Одевайте хорошо различимую и яркую одежду.

Не приближайтесь слишком близко к другим машинам.

Большинство аварий происходит из-за превышения скорости.

Когда вы поворачиваете или меняете ряд, пожалуйста, включайте сигнал поворота.

Проявляйте особую осторожность на перекрестках, въезде на стоянку и шоссе.

В дождливую погоду тормозная дистанция должна быть вдвое больше чем в хорошую погоду. Держите руль двумя руками, ноги ставьте на подножки.

ОДЕЖДА

1. Надевайте шлем.

2. Надевайте одежду, привлекающую внимание.

3. Застегивайте манжеты, чтобы они не попали в рукоятку тормоза.

4. Для безопасности надевайте обувь на прямой подошве.

ИНФОРМАЦИЯ

Номер рамы расположен на трубе спереди рамы. Наименование завода изготовителя расположено слева на средней части рамы. Номер двигателя расположен слева на картере.



рис. 1



рис. 2

ФУНКЦИОНИРОВАНИЕ РАЗЛИЧНЫХ УЗЛОВ

1. Панель приборов

Индикатор дальнего света (включайте фары вечером и ночью).

Если переключатель ближнего и дальнего света фар находится на “Н1” (дальний), то зажжется дальний свет и индикатор укажет это.

2. Спидометр

Скорость переднего хода – в км/час

3. Одометр

Общая пройденная дистанция указана в километрах. Черные цифры на белом фоне указывают 100 метров пробега.

4. Индикатор указателя поворота.

Индикатор указателя поворота будет мигать при включенном указателе поворота.



рис. 3

5. Тахометр *

Показывает обороты двигателя.

6. Индикатор замены масла*

Он указывает на необходимость замены масла в двигателе.

Обычно он зеленого цвета, однако когда необходимо заменить масло, цвет меняется на красный.

После того как вы заменили масло в двигателе, вставьте ключ в замок зажигания, тогда индикатор опять изменит цвет на зеленый.

7. Индикатор уровня топлива

Он указывает на уровень топлива в топливном баке (Чтобы он заработал нужно включить зажигание). Если стрелка заходит в красную секцию, то это значит что эффективный остаток топлива составляет 1,5 л или менее. Дозаправте бензин как можно скорее.

*(в некоторых моделях он отсутствует)





ЗАМОК ЗАЖИГАНИЯ

 – в этой позиции энергия поступает, двигатель запускается.

 – в этой позиции энергия не поступает, двигатель не запускается, ключ можно вытащить.

 – повернуть руль налево, нажать на ключ и установить ключ в этом положении.

 – в этой позиции вытащить ключ, замок руля закроется, когда нужно открыть его, вставить ключ и повернуть в позицию «», замок откроется.

ПРЕДУПРЕЖДЕНИЕ:

Во время поездки не поворачивайте ключ в позицию «», иначе скутер может потерять управление.

ПРИМЕЧАНИЕ:

После блокировки, аккуратно поверните руль для того, чтобы убедиться в том, что он заблокирован.



рис. 4

ПЕРЕКЛЮЧАТЕЛЬ БЛИЖНЕГО И ДАЛЬНОГО СВЕТА ФАР

КНОПКА ВКЛЮЧЕНИЯ СТАРТЕРА

Нажмите кнопку стартера для того, чтобы использовать электростартер.

ПРИМЕЧАНИЕ:

- После запуска двигателя сразу же отпустите кнопку.
- Не нажимайте на кнопку более чем 4 секунды за раз.
- Когда двигатель работает, не нажимайте кнопку во избежание отрицательного воздействия на работу двигателя.

ВКЛЮЧЕНИЕ ФАР

ВЫКЛЮЧЕНО (OFF)

Передняя фара, задние габаритные фонари и приборная панель гаснут одновременно.

1. «●»

Одновременно загораются габаритные огни и подсветка приборной панели.

2. «○»

Передняя фара, задние габаритные фонари и приборная панель включаются одновременно.

1. ДАЛЬНИЙ (HI) **2. БЛИЖНИЙ (LO)** 

- Используйте дальний свет для освещения дороги далеко впереди себя, переведите переключатель в положение HI. Всегда переключайте дальний свет на ближний (LO), если Вам навстречу движется другое транспортное средство, а также в местах загруженных транспортом, поскольку дальний свет Вашего транспортного средства может ослепить других водителей.
- При включенном дальнем свете индикатор дальнего света на панели инструментов будет светиться.





рис. 5

КНОПКА СИГНАЛА

Поверните замок зажигания в позицию «» и нажмите на кнопку сигнала.

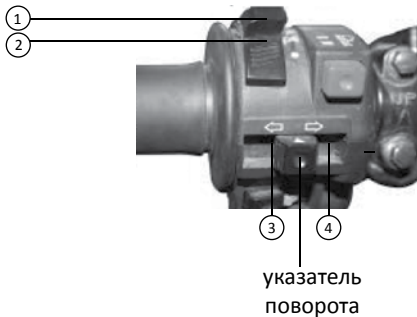
УКАЗАТЕЛЬ ПОВОРОТА**3. L (ЛЕВЫЙ)**

- Использовать для поворота налево.

4. R (ПРАВЫЙ)

- Использовать для поворота направо.

ВНИМАНИЕ:

- Используйте указатели поворота при повороте и смене полосы движения. При включенном переключателе указателя поворота поворотные огни будут мигать.
- Индикатор сигнала поворота загорается и мигает, указывая то же направление что и указатель поворота.

ПРИМЕЧАНИЕ:

- Указатель поворота не выключается автоматически, поэтому его следует всегда возвращать в исходное положение, в целях сохранения безопасности на дорогах.
- Индикатор сигнала поворота не будет работать, если не включен замок зажигания.

ЗАМОК ПОВОРОТА РУЛЯ

Во избежание кражи Вашего транспортного средства, оставляя его на парковке, всегда блокируйте рулевой рычаг.

1. Блокирование

- Поверните руль максимально влево и проверните ключ против часовой стрелки для замыкания.

2. Разблокирование

- Проверните ключ по часовой стрелке.

* в некоторых моделях он может отсутствовать

ПРИМЕЧАНИЕ: После блокировки, аккуратно поверните руль для того, чтобы убедиться в том, что он заблокирован. Не припарковывайтесь в местах, где Вы можете помешать движению.

КАК ЗАВЕСТИ ДВИГАТЕЛЬ

Запустить двигатель можно при помощи брелока охранной сигнализации или ключей зажигания.

Порядок запуска при помощи брелока:

- нажмите один раз на брелоке кнопку «», загорятся поворотные огни.

- нажмите второй раз на брелоке ту же кнопку и сразу отпустите.

- двигатель начнет работать.

- чтобы заглушить двигатель, нажмите на брелоке кнопку «».



брелок охранной
сигнализации

рис. 6

ЗАПУСК ДВИГАТЕЛЯ КНОПКОЙ СТАРТЕРА

Проверните замок зажигания в положение «включено» («ON»).



рис. 7

Проверьте исправен ли индикатор указателя поворота.

- Заведите двигатель при помощи электростартера. Для этого нажмите кнопку стартера, не поворачивайте при этом ручку газа.

ПРИМЕЧАНИЕ:

- После запуска двигателя сразу же отпустите кнопку.
- Не нажимайте на кнопку более чем 4 секунды за раз.
- Когда двигатель работает, не нажимайте кнопку во избежание отрицательного воздействия на работу двигателя.

ЗАПУСК ДВИГАТЕЛЯ ПЕДАЛЬЮ НОЖНОГО СТАРТЕРА

- Если транспортное средство долго не использовалось, его может оказаться сложно завести. Проверните рукоятку газа на $1/8 - 1/4$ и повторно попытайтесь запустить двигатель.

- При «холодном» старте прогрейте двигатель в течение 2-3 минут.

ПРИМЕЧАНИЕ:

- После использования педали кик-стартера, верните ее в исходное положение.

- Диоксид углерода (CO), который содержится при выхлопе, очень вреден. Не заводите двигатель при недостаточной вентиляции и в небольших помещениях.

- Резко и с усилием нажмите ногой педаль кик-стартера при этом нет необходимости нажимать на рукоятку газа.

КАК ЕЗДИТЬ НА ТРАНСПОРТНОМ СРЕДСТВЕ

Снимите с рычага заднего тормоза.

Медленно поверните рукоятку газа и транспортное средство начнет плавное движение вперед.

ПРИМЕЧАНИЕ:

Во избежание резкого и неожиданного старта, не стоит поворачивать рукоятку газа слишком сильно и быстро.

НАЧАЛО ЕЗДЫ

Перед началом движения включите указатели поворота. Прежде чем начать движение вперед, убедитесь, что ничего не препятствует и не представляет опасности позади Вас.

ИЗМЕНЕНИЕ СКОРОСТИ

Скорость регулируется поворотом рукоятки газа.

1. Поворот рукоятки газа на себя

- Скорость увеличится.
- Медленно добавьте газ.
- Увеличивая скорость, количество оборотов в минуту двигателя должно соответствовать скорости транспортного средства.

2. Поворот рукоятки газа от себя

- Скорость снижается. Приводя в исходное положение, поворачивайте рукоятку быстро.

ПРАВИЛЬНОЕ ВОЖДЕНИЕ МОЖЕТ ПРОДЛИТЬ СРОК

- При пробеге транспортного средства до 500 км, не превышайте скорость 30-35 км/ч.
- Не увеличивайте скорость резко.
- Не давайте двигателю работать на высоких оборотах без нагрузки.

ПРИМЕЧАНИЕ:

- Использование только переднего или заднего тормоза может привести к тому, что транспортное средство занесет.

ПРИМЕНЯЙТЕ ОДНОВРЕМЕННО ПЕРЕДНИЙ И ЗАДНИЙ ТОРМОЗА

- После возврата рычага дросселя в исходное положение используйте одновременно передний и задний тормоз для торможения.
- Во время торможения выжмите рычаг переднего тормоза и плавно нажмите на педаль заднего тормоза. Это наилучший способ торможения.

РЕЗКО НЕ ТОРМОЗИТЕ И НЕ РАЗВОРАЧИВАЙТЕСЬ

Резкое торможение или разворот может привести к заносу или падению. Это очень опасно.

ЕЗДИТЕ ОСТОРОЖНО, ОСОБЕННО КОГДА ИДЕТ ДОЖДЬ

- Во время дождя тормозной путь становится длиннее, поэтому сбавлять скорость и начинать торможение надо раньше чем обычно.

КАК ОСТАНАВЛИВАТЬСЯ

1. НА ПАРКОВКЕ

- Заранее включите сигнальные фонари. Обращая внимание на находящиеся позади Вас транспортные средства, медленно припаркуйтесь.

- После возврата рычага дросселя в исходное положение используйте одновременно передний и задний тормоз для торможения. Загоревшийся при этом стоп-сигнал предупредит водителей позади Вас о Ваших действиях.

2. ПОЛНАЯ ОСТАНОВКА ТРАНСПОРТНОГО СРЕДСТВА

- Верните переключатель сигнала поворота в исходное положение и поверните ключ в замке зажигания в положение «выключен» («OFF»).

ПРИМЕЧАНИЕ:

- Если Вы на ходу выключите замок зажигания и вытащите ключ, электрическая система перестанет функционировать, что может привести к аварии.

ВЫБОР ПОДХОДЯЩЕГО МЕСТА

- Выбирайте плоскую поверхность для парковки транспортного средства, поскольку оно может легко опрокинуться на сторону на неровной поверхности. Не припарковывайтесь в местах, где Вы можете помешать движению. Поднимите основную опору вверх.

- Возьмитесь левой рукой за левую рукоятку, чтобы выровнять транспортное средство. Правой рукой возьмитесь за поручень, находящийся ниже сидения. Правой ногой опустите основную опору вниз и потяните на себя.

- Для предотвращения кражи, заблокируйте руль и вытащите ключ из замка зажигания.

ПРОВЕРКА ПЕРЕД ЗАПУСКОМ ДВИГАТЕЛЯ

- Обязательно проверяйте Ваше транспортное средство на наличие неисправностей каждый раз перед использованием.

- Если Вы нашли неисправность, обращайтесь к дистрибьютерам или в сервисный центр для тщательного осмотра и ремонта.

ПРИМЕЧАНИЕ:

- Если вы проверяете уровень масла или проводите его замену сразу же после остановки, остерегайтесь воспламенения.

БЕНЗИН

Проверка уровня бензина / Заправка

- Когда указатель датчика топлива приближается к красной зоне, эффективный остаток составляет приблизительно 1,5 литра.

ПРИМЕЧАНИЕ:

- Выключите двигатель перед заправкой бензина.
- Выньте ключ из замка зажигания и вставьте его в крышку топливного бака. Поверните ключ против часовой стрелки и откройте крышку топливного бака.
- Не доводите уровень бензина «по горлышко» топливного бака во время заправки. Иначе может произойти утечка.



рис. 8

ПРОВЕРКА ПОВОРОТА РУЛЯ

- Проверьте рулевое управление на люфт «вверх-вниз», «вперед-назад», «вправо-влево».
- Проверьте, не слишком ли оно жесткое.
- Проверьте на наличие стучащих звуков.
- Если что-то не в порядке, верните транспортное средство дилеру или в сервисный центр для проверки и ремонта.

ПРОВЕРКА ТОРМОЗОВ

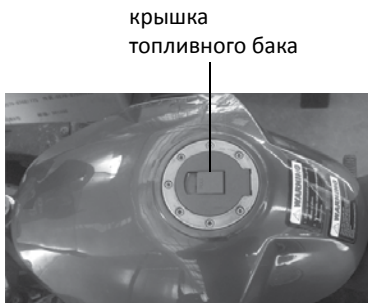
- Свободный ход рычага тормоза или педали должен быть отрегулирован должным образом.
- Нормальный свободный ход составляет 1-2 см.
- Свободный ход означает дистанцию между ослабленной и жесткой позициями рычага тормоза или педали.



рис. 9

ПРИМЕЧАНИЕ:

Всегда проверяйте свободный ход переднего и заднего тормозов. Осуществляйте регулировку при помощи регулирующей гайки, если это необходимо.

РЕГУЛИРОВКА ЗАДНЕГО ТОРМОЗА

ПРИМЕЧАНИЕ:

- После регулировки тормоза проверьте уровень соответствия регулировки регулирующей гайки при помощи шкворня поворотной цапфы во избежание опасных последствий от изменения свободного хода во время движения.
- Проедьте на транспортном средстве короткую дистанцию для того, чтобы убедиться в действии передних и задних тормозов.

ПРОВЕРКА ТОРМОЗНОЙ ЖИДКОСТИ

- Нормальный уровень тормозной жидкости находится между верхним «UPPER» и нижним «LOWER».
- Когда уровень тормозной жидкости находится возле нижней отметки, проверьте тормозные колодки.



рис. 10

ПРОВЕРКА СТОП-СИГНАЛА

- Проверните замок зажигания в положение «включено» («ON»).
- Поочередно нажимайте тормоза, чтобы убедиться в том, что стоп-сигнал светится.
- Проверьте стоп-сигнал на загрязненность или поврежденность.

ПРОВЕРКА УКАЗАТЕЛЯ ПОВОРОТА

- Проверните замок зажигания в положение «включено» («ON»).
- Поочередно включайте кнопку поворота, чтобы убедиться в том, что индикатор указателя поворота и поворотные огни мигают.
- Проверьте указатель поворота на загрязненность или повреждения.



рис. 11

ПРОВЕРКА ДАВЛЕНИЯ ШИН

- Проверьте давление в шинах.
- Проверьте, нет ли какого-либо металлического мусора или гравия в протекторах шин.
- Если есть какие-либо трещины или же протекторы изношены сверх меры, замените шины немедленно.
- При проверке давления в шинах шина должна быть холодной.
- Основная причина появления трещин – неправильная эксплуатация и ненормальное стирание, причина которого – неправильное давление в шинах.
- Не перекачивайте шины во избежание разрыва.

Нормальное давление в шинах:

- Переднее колесо 180 Кпа
- Заднее колесо 200 Кпа



рис. 12

ПРОВЕРКА АМОРТИЗАТОРА

- Приложите нагрузку на рукоятку и сидение, по-раскачивайте транспортное средство вверх и вниз, и проверьте, хорошо ли работают передние и задние амортизаторы.

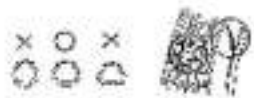

рис. 13

ПРОВЕРКА ПЕРЕДНИХ И ЗАДНИХ ФАР

- Проверните замок зажигания в положение «включено» («ON»). Включите передние и задние фары. Проверьте фары на загрязненность или поврежденность (в случае необходимости помойте их).

ПРОВЕРКА СИГНАЛА

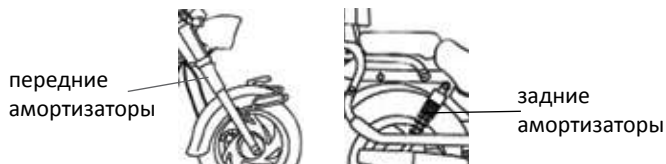
- Проверните замок зажигания в положение «включено» («ON») и нажмите кнопку звукового сигнала для того, чтобы проверить, работает ли он.

ПРОВЕРКА СПИДОМЕТРА

- Проверьте функционирует ли спидометр.

ПРОВЕРКА ЗЕРКАЛА ЗАДНЕГО ВИДА

- Сидя на транспортном средстве, убедитесь, что на зеркале заднего вида нет ни повреждений, ни грязи. Проверьте хорошо ли просматривается пространство позади Вас.

ПЕРИОДИЧЕСКИЕ ПРОВЕРКИ

- В целях безопасности и комфортного вождения проводите периодические проверки.
- Дилеры мототехники и сервисные центры «ОМАКС» предоставляют Вам последующее обслуживание и ремонт (о всех сервисных центрах вы можете узнать дополнительно на сайте www.omaks.ru).
- Информацию о периодичности обслуживания и об обслуживаемых узлах приведена в руководстве по ремонту.
- Если транспортное средство долго не использовалось, также необходимо провести периодическую проверку. Проводите инспекцию и обслуживание через каждые 3 месяца стоянки, или через 500 км пробега после покупки нового скутера.

РЕГУЛИРОВКА ПРИВОДНОЙ ЦЕПИ

Для того, чтобы отрегулировать цепь, поставьте мотоцикл на центральную подножку.

Опустите гайки оси 1.

Опустите гайки натяжения цепи 2.

Отрегулируйте провисание цепи таким образом, чтобы под Вашим весом цепь немножко провисала (1-2 см). Натяжение цепи регулируется регулировочными гайками . При затягивании гаек оси 1 следите, чтобы колесо не было перекошено по отношению к вилке.

Чтобы цепь не изнашивалась, периодически смазывайте ее.



рис. 14

МАСЛА И ФИЛЬТРА

1. Замена воздушного фильтра

- Снимите крышку с левой стороны.
- Отвинтите крепежные винты и крышку воздушного фильтра.

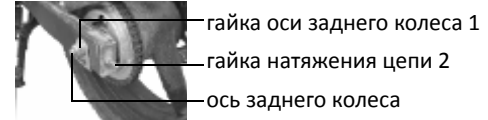
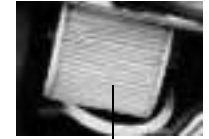

воздушный фильтр

рис. 15

ПРИМЕЧАНИЕ:

- Грязь в воздушном фильтре является основной причиной низкой мощности двигателя и избыточного расхода топлива.
- Если воздушный фильтр установлен неправильно, грязь будет всасываться в цилиндры, что приведет к износу, потере мощности двигателя и сокращению службы двигателя.
- Не мочите воздушный фильтр в воде во время мытья транспортного средства иначе это плохо скажется на запуске двигателя.

2. Замена масла и очистка фильтра

Менять масло и чистить фильтр следует после первых 500 км и впоследствии согласно расписанию ремонта транспортного средства.

ПРАВИЛЬНАЯ ЗАМЕНА И ДОЗИРОВКА МАСЛА

1. Поставьте транспортное средство на центральную подножку на ровной площадке, достаньте масляный щуп и протрите его.
2. Вставьте его снова, вкрутите до упора.
3. Достаньте щуп снова и посмотрите, доходит ли уровень масла до верхней точки, если нет, вам следует добавить масло до верхней точки на щупе.
4. Объем масла в двигателе примерно 1 литр. Для замены вам необходимо примерно 1 литр.
5. Уровень масла на щупе не должен превышать верхнюю точку.
6. При пробеге 500 км необходимо провести ТО согласно расписанию ремонта и обслуживания транспортного средства.

РЕКОМЕНДУЕТСЯ:

Данный вид технического обслуживания проводить в СТО уполномоченных поставщиком.

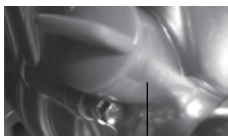

заправочная горловина
масла в картер двигателя



нормальный
уровень

рис. 16

ЗАМЕНА МОТОРНОГО МАСЛА

- Замените моторное масло после первых 500 км, а впоследствии согласно расписанию ремонта транспортного средства.

ПРИМЕЧАНИЕ:

Езда в следующих условиях может ухудшить свойства масла, поэтому меняйте его чаще:

- Постоянная езда по гравию и пыльной дороге.
- Езда на длинные дистанции.
- Езда в зонах с холодным климатом.

РЕКОМЕНДАЦИИ:

Пожалуйста используйте масло класса 5W-40 в холодные времена года и 10W-40 в теплые времена года.

ВНИМАНИЕ:

Всегда перед поездкой проверяйте уровень масла. Не делайте этого на склоне или в момент нахождения транспортного средства под наклоном, это может дать неверный результат.

ЗАМЕНА ТОРМОЗНОЙ ЖИДКОСТИ (ДИСКОВЫЕ ТОРМОЗА)

- Заправьте специальной тормозной жидкостью до отметки “LOWER”, а затем закрутите крышку болтами.
- Установите прокладку, крышечку бака и крышку верхней рукоятки.

РЕКОМЕНДАЦИИ:

- Используйте тормозную жидкость DOT-3 или DOT-4
- Используйте тормозную жидкость ABRO или OMAKS

ПРИМЕЧАНИЕ:

- Применяйте только специальную тормозную жидкость, в противном случае резиновая манжета будет повреждена, что приведет к утечке жидкости и функция не будет выполняться.
 - Не смешивайте специальное масло с неспециальным. В противном случае, это может привести к химической реакции, и результатом этого может быть отказ тормозов.
 - Не позволяйте воде проникнуть в главный цилиндр, в противном случае точка кипения будет снижена, что приведет к заклиниванию цилиндра.
- Окрашенная поверхность и пластиковые части могут быть разъедены тормозной жидкостью.
- В случае вылива, пожалуйста, немедленно протрите их.
- Пожалуйста, находите решение ваших проблем в сер-

висном центре «ОМАКС», в случае, если стандартного уровня тормозной жидкости недостаточно.

ПРОВЕРКА СВЕЧИ ЗАЖИГАНИЯ

Слишком большой зазор, налет и эрозия электрода могут повести за собой неполное зажигание или отсутствие искры.

1. Очистка

- Наилучший способ очистить свечу – использовать специальный очиститель.
- Используйте металлическую щетку в случае отсутствия специального очистителя.

2. Регулирование свечи

- Нормальный зазор между электродами составляет 0,6-0,8 мм (как указано на рисунке).

3. Рекомендуемые свечи зажигания D8RTC

- Не используйте не рекомендуемые свечи зажигания.

ПРИМЕЧАНИЕ:

После остановки двигатель остается очень горячим, остерегайтесь возгорания. Плотнo закрутите свечу, затем затяните ее гаечным ключом.



рис. 17

ПРОВЕРКА БАТАРЕИ И ЭЛЕКТРОЛИТА

Аккумуляторная батарея расположена под сидением водителя.

На транспортных средствах данной серии может использоваться две модели батареи:

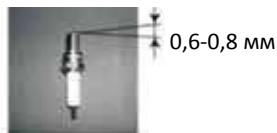
1. Батарея модели M/F - является не обслуживаемой, в которой Вам не нужно проверять электролит.

ПРИМЕЧАНИЕ:

- Категорически запрещается открывать крышку батареи.

2. Батарея модели 12V-8AH - обслуживаемая (кислотная), когда вы хотите ее достать, вы должны снять крышку. Количество электролита в аккумуляторной батарее должно быть между верхним и нижним уровнем, если количество меньше нижнего уровня добавьте электролит в соответствии с вышеуказанными требованиями. Батарея выделяет взрывоопасные газы, держите ее подальше от огня. Электролит содержит серную кислоту. Серьезные повреждения при контакте с кожей, глазами или одеждой.



аккумуляторная
батарея

рис. 18

ЗАМЕНА ПРЕДОХРАНИТЕЛЯ

УДАЛЕНИЕ:

- Выверните крышку коробки предохранителя и выньте предохранитель.
- Если соединение предохранителя недостаточно хорошее, предохранитель будет перегреваться и сгорит.

УСТАНОВКА:

- Установите предохранитель в коробку и защелкните крышку.
- Попробуйте потянуть за предохранитель после установки, если он свободно поддается, значит, он будет перегреваться и сгорит.

ПРИМЕЧАНИЕ:

- Не применяйте предохранители, чьи спецификации отличаются от предписанных. Это основная причина пробоя проводки.
- При замене электрических частей пользуйтесь инструментами «ОМАКС» в соответствии со спецификацией. Предохранители не поставляемые «ОМАКС» могут легко перегореть и являться причиной несбалансированной

зарядки батарей.

- Если Вы не можете выявить причину, обратитесь с этой проблемой в сервисный центр ОМАКС для проверки или ремонта.

КОГДА ДВИГАТЕЛЬ НЕ ЗАВОДИТСЯ

- Проверьте наличие бензина.
- Проверьте способ запуска двигателя.
- Проверьте остальные детали в случае возникновения каких-либо проблем.
- Если Ваше транспортное средство не работает, пожалуйста, отправьте его сервисной команде «ОМАКС», и мы уверены, что Вы будете удовлетворены!

СЛУЧАИ ПРИ КОТОРЫХ КАТЕГОРИЧЕСКИ ЗАПРЕЩАЕТСЯ ИСПОЛЬЗОВАТЬ ТРАНСПОРТНОЕ СРЕДСТВО:

1. В жаркую погоду когда на улице температура выше 32°C (т.к. двигатель использует воздушное охлаждение, а горячий воздух охладить двигатель полноценно не может, из-за этого может возникнуть перегрев двигателя. Перегрев приводит двигатель к поломке).
2. Если масло на проверочном масляном щупе ниже минимума.
3. Если в двигателе или в трансмиссии отсутствует мас-

ло или ниже предельно допустимого уровня.

4. Если транспортное средство находится не в исправном состоянии.
5. Если транспортное средство простояло без использования более 6 мес (необходима замена масла и всех жидкостей).
6. Если вы превышаете максимально допустимую нагрузку на транспортное средство.
7. При алкогольном опьянении, и (или) наркотическом опьянении.
8. Если вы не достигли 16-летнего возраста.
9. Если у вас есть травмы конечностей и вы полноценно не можете управлять транспортным средством.
10. Если у вас плохое зрение.
11. В возбужденном и(или) не адекватном состоянии.
12. Если вы себя плохо чувствуете, или у вас сильно болит голова.

ВНИМАНИЕ:

При не соблюдении пунктов с 1 по 6, транспортное средство снимается с гарантии.

При не соблюдении пунктов с 7 по 12 мы не можем гарантировать вам безопасную езду.

Условия и срок гарантии.

Продавец устанавливает _____ месячный срок гарантийного обслуживания мототранспортных средств, но не более _____ км пробега. Указанный гарантийный срок не распространяется на мототехнику бывшую в употреблении, т.к. гарантийный срок, установленный изготовителем, истёк.

Продавец обязуется в течение гарантийного срока производить бесплатную замену или ремонт неисправных агрегатов, узлов и деталей мототранспортного средства, вызванных производственным дефектом завода-изготовителя.

Гарантийные обязательства не распространяются на детали, подвергающиеся износу, зависящему от интенсивности, условий эксплуатации и стиля вождения владельца мототранспортного средства (тормозные колодки, тормозные диски, барабаны, шины, шланги, резиновые чехлы, втулки, лампочки и предохранители и т.д.), а также на детали и материалы с регламентированными пробегами, оговоренными в сервисной книжке (свечи зажигания, фильтры, ремни, масла, охлаждающая и тормозная жидкости и т.д.). В случае проявления дефекта изготовления или брака материала эти детали заменяются по гарантии.

Гарантийные обязательства утрачивают силу до истечения гарантийного периода в следующих случаях:

- Невыполнения очередного технического обслуживания в соответствии с настоящим договором;
- Самовольной разборки или ремонта узлов и агрегатов мототранспортного средства, а также внесение изменений в его конструкцию;
- Повреждения мототранспортного средства или его составных частей в результате механического или химического воздействия;
- Эксплуатации мототранспортного средства с превышением допустимой нагрузки или использование его не по назначению;
- Несоблюдения владельцем мототранспортного средства требований руководства по эксплуатации и (или) сервисной книжки, а также нарушений обязательств настоящего договора;
- Использования мототранспортного средства на спортивных соревнованиях;
- Повреждение лакокрасочного покрытия в результате: кислотных дождей, выброса различной металлической пыли или других агрессивных веществ от промышленных предприятий, соляной среды, дефектов дорожного покрытия, града, грозового разряда и других природных явлений, а также коррозия от царапин и сколов, возникших в процессе эксплуатации;
- В результате воздействия внешних факторов среды: хранение мототранспортного средства в несоответствующих условиях, удары камней, промышленные выбросы, смолистые осадки деревьев, соли, града, шторма, молний или других природных и экологических явлений.
- Использования мототранспортного средства в коммерческих целях.
- Установки дополнительного оборудования и аксессуаров, которые не являются оригинальным оборудованием и аксессуаром указанного выше мототранспортного средства, если такая установка выполнена иным способом, чем в авторизованном сервисном центре мотосалона;
- Самовольного вмешательства и модернизации мототранспортного средства, а также ремонта (обслуживания), выполненного не упол-

номоченными авторизованного сервисного центра мотосалона лицами;

- Использование топлива, горюче-смазочных материалов и эксплуатационных жидкостей ненадлежащего качества;
- Повреждения элементов, узлов, агрегатов и лакокрасочного покрытия мототранспортного средства, возникшие в результате эксплуатации по опасным дорожным покрытиям (выбоины, ямы, бугры, вырезы в асфальтобетонном покрытии, дорожные люки, водные препятствия, броды, глубокий, свыше 10 см снежный покров и т.д.);
- Повреждения мототранспортного средства, возникшие в результате дорожно-транспортного происшествия;
- Проявляющиеся вследствие эксплуатации и являющиеся обыкновенной конструктивной особенностью мототранспортного средства незначительные шумы (щелчки, скрип, вибрация), не влияющие на качество, характеристики и работоспособность мототранспортного средства и его элементов, а также на незначительное (не влияющее на нормальный расход) просачивание жидкостей сквозь прокладки и сальники.
- Естественный износ деталей, в том числе и ускоренный, если он вызван внешним воздействием;
- Технично-эксплуатационные регулировки мототранспортного средства, другие диагностические и регулировочные работы, связанные с естественным износом.

Выезд представителя Продавца, либо сервисного центра на место нахождения мототранспортного средства не осуществляется.

Недостатки, обнаруженные в товаре, устраняются Продавцом в срок 30 (тридцати) дней с даты предъявления Покупателем соответствующего требования, если более продолжительный срок устранения недостатков не будет связан с заказом и доставкой необходимых для гарантийного ремонта запасных частей и иных комплектующих.

Продавец не возмещает расходы, сопутствующие или возникшие вследствие неисправностей мототранспортного средства, отсутствовавших на момент покупки и возникших в процессе его эксплуатации, а также в процессе мероприятий по их устранению, такие как потеря времени, расходы на телефонные переговоры, проездные расходы, банковские проценты и другие убытки.

ВНИМАНИЕ:

Гарантийный ремонт осуществляется только при наличии правильно заполненного гарантийного талона с отметкой о продаже и печатью продавца.

Гарантийные условия были прочитаны вслух и мною поняты _____
(ФИО, подпись покупателя, дата)

СПЕЦИФИКАЦИЯ И ТЕХНИЧЕСКИЕ ХАРАКТЕРИСТИКИ

Модель	ОМАКС-XGJ200-8
Вес (кг)	160
Колесная база	1485
Внешний размер (ДхШхВ)	2265x850x1155
Максимальная скорость (км/ч)	90
Максимальная нагрузка (кг)	150
Вместимость топливного бака (л)	12
Тип тормозов (Передний / Задний)	Дисковый / Барабанный
Тип двигателя	4-х тактный
Рабочий объем (см ³)	193
Максимальная мощность	11 кВт/8000 об/мин
Система запуска	Электрическая / Механическая
Размер передней шины	110/90-16
Размер задней шины	130/90-15
Тип аккумуляторной батареи	12V/6,5 АН MS
Система зажигания	Электронное CDI
Экономичный расход топлива	2.2 л / 100 км
Свечи зажигания	D8RTC
Передняя подвеска	Телескопическая вилка (масляный амортизатор)
Смазочное масло двигателя	10W-40
Топливо	Октановое число выше 90

ЭЛЕКТРИЧЕСКАЯ СХЕМА

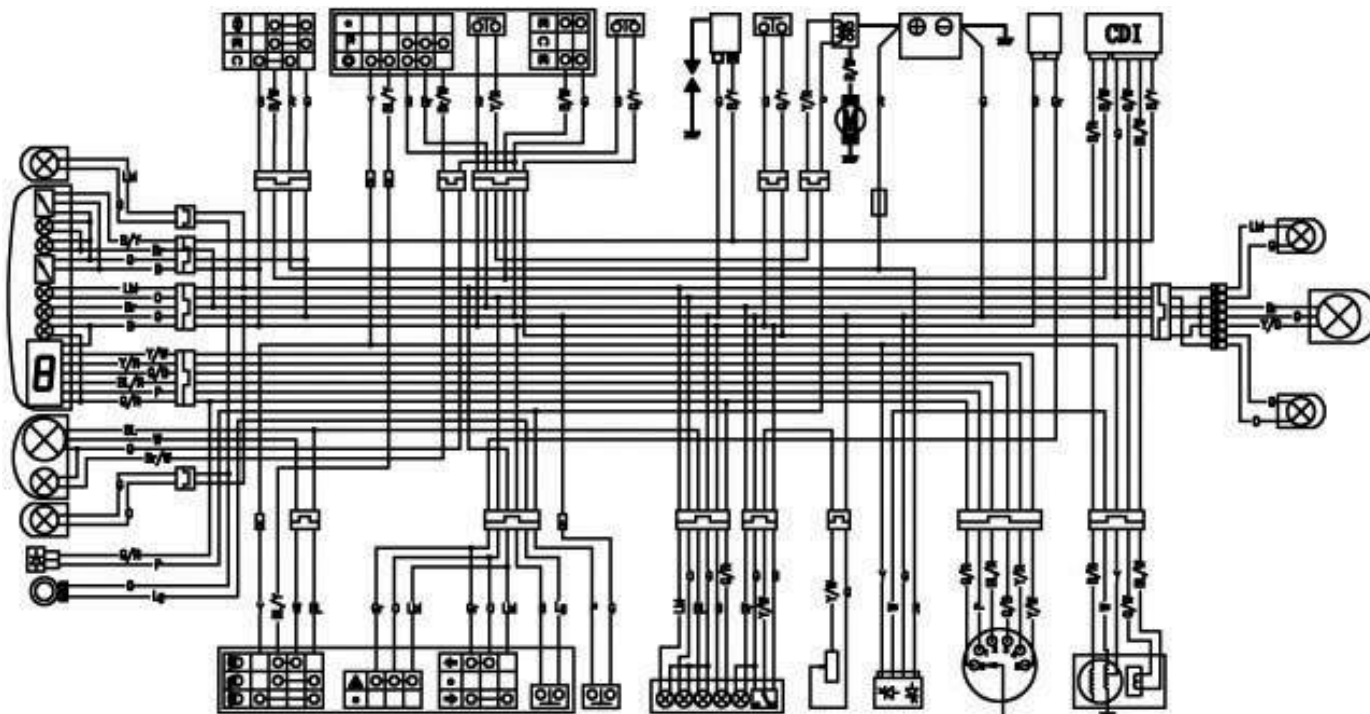

РАСПИСАНИЕ РЕМОНТА И ОБСЛУЖИВАНИЯ МОТОТЕХНИКИ

НАИМЕНОВАНИЕ	ПРОБЕГ (км)	500 км	1000 км	1500 км	2000 км
Аккумуляторная батарея		I	I	I	I
Муфта*		I	I	I	R
Цилиндр, головка цилиндра*		I	I	I	I
Глушитель		C	C	C	I
Карбюратор*		C	C	C	C и R
Воздушный фильтр и Воздухоочиститель		C	R	C или R	R
Свечи зажигания*		I	I	I	I
Сцепления*		I	I	I	I
Ремень*		Каждые 1000 км			
Маслонасос и его комплектующие		I	I	I	I
Тормоза*		I	I	I	I
Рулевая вилка*		I	I	I	I
Амортизаторы*		I	I	I	I
Шины и Колеса		I	I	I	R
Гайки, болты и другие соединения*		C	C	C	I
Подшипники*		C	C	I	I
Моторное масло*		Каждые 500 км или после 6 месячной стоянки			
Тормозная жидкость и др. жидкости*		I	I	I	R
Световые приборы (фара, стоп и т.д.)		I	I	I	I

I – Проверьте, почистите или замените если необходимо. C – Проверьте, Почистите. R – Замените

* Осмотр и(или) ремонт данных пунктов лучше производить на СТО уполномоченных ОМАКС

ИНФОРМАЦИЯ О ПРОИЗВЕДЕННОМ РЕМОНТЕ ИЛИ О ПРОВЕДЕНИИ ТО МОТОТЕХНИКИ

<p>ТО _____ Пробег _____ км</p> <p>«__» _____ 20__ г Отметка о проведении ТО (рекомендации СТО и мастера)</p> <p>Подпись и ФИО ответственного</p>	<p>ТО _____ Пробег _____ км</p> <p>«__» _____ 20__ г Отметка о проведении ТО (рекомендации СТО и мастера)</p> <p>Подпись и ФИО ответственного</p>	<p>ТО _____ Пробег _____ км</p> <p>«__» _____ 20__ г Отметка о проведении ТО (рекомендации СТО и мастера)</p> <p>Подпись и ФИО ответственного</p>
<p>ТО _____ Пробег _____ км</p> <p>«__» _____ 20__ г Отметка о проведении ТО (рекомендации СТО и мастера)</p> <p>Подпись и ФИО ответственного</p>	<p>ТО _____ Пробег _____ км</p> <p>«__» _____ 20__ г Отметка о проведении ТО (рекомендации СТО и мастера)</p> <p>Подпись и ФИО ответственного</p>	<p>ТО _____ Пробег _____ км</p> <p>«__» _____ 20__ г Отметка о проведении ТО (рекомендации СТО и мастера)</p> <p>Подпись и ФИО ответственного</p>

ГАРАНТИЙНЫЙ ТАЛОН

ИНФОРМАЦИЯ О ПОКУПАТЕЛЕ:

ФИО: _____

Адрес: _____

Тел _____

ИНФОРМАЦИЯ О МОТОТЕХНИКЕ

ИНФОРМАЦИЯ О ПРОДАВЦЕ

продавец, МП.

VIN _____	Модель двигателя: _____
Марка, модель: _____	Двигатель № _____
Вид ТС: _____	Шасси № _____
Категория: _____	Кузов № _____
Год выпуска: _____	Цвет: _____

ФИО, подпись покупателя

АКТ ПРИЕМА ПЕРЕДАЧИ

1. Предпродажная подготовка проведена в присутствии Покупателя, проверены качество мототранспортного средства, лакокрасочное покрытие, полнота и качество работ, в том числе:

- давление воздуха в шинах, крепление колес, работа тормозов, закрывание пробки горловины бензобака, фиксация наконечника(ов) высоковольтных провода(ов), уровни тормозной и охлаждающей жидкостей (при наличии систем), электролита, масла в двигателе, КПП (если двигатель внутреннего сгорания), отсутствие подтекания масла и эксплуатационных жидкостей, наличие инструмента, работу систем, механизмов и приборов на ходу (до 1 км), отсутствие посторонних шумов при работе двигателя.

2. Мототранспортное средство укомплектовано полностью, согласно сервисной книжки.

3. При приеме мототранспортного средства Покупателю переданы следующие документы: один экземпляр договора купли-продажи, гарантийный талон, талон технического обслуживания, сервисная книжка, акт приема передачи.

4. Продавец предоставил Покупателю полную информацию о мототранспортном средстве.

5. Выявленные замечания: _____

6. Претензий к мототранспортному средству и комплектации со стороны покупателя, не имеется.

ФИО, подпись покупателя

Дата

ДЛЯ ЗАМЕТОК

344103, Россия,
Ростов-на-Дону
ул. Доватора 153
(863) 297-98-28
(863) 207-78-78
www.omaks.ru
омакс-моторс.рф

The logo for OMAKS is rendered in a bold, three-dimensional, light blue font. The letters are blocky and have a slight shadow effect, giving them a sense of depth. The 'O' is a simple circle, while the 'M' and 'A' are more complex, with the 'M' having a vertical bar on its left side and the 'A' having a horizontal bar at its base. The 'K' and 'S' are also blocky, with the 'S' having a long, thin tail that extends to the right.