

Gogoro VIVA MIX 系列 Smartscooter® 智慧雙輪 使用手冊

發佈日期：2021.02.23

適用車款：

VIVA MIX Basic, VIVA MIX Keyless, VIVA MIX Belt

iQ System® 版本：6.1

Gogoro® App 版本：2.16.0 以後

製造商：睿能創意股份有限公司
地址：桃園市龜山區頂湖路 33 號
電話：03-273-0900
客服中心電話：0800-365-996

Copyright© 2021 睿能創意股份有限公司 著作權所有，並保留一切權利。本車主手冊中任何部分未經睿能創意股份有限公司事前書面同意，不得以任何形式轉載、複製或拷貝。

目錄

1. 在您上路之前	5
1.1 如何使用本手冊	5
1.2 安全提醒	5
1.2.1 每次騎乘前應檢查項目	6
1.3 Gogoro Smartscooter® 簡介	8
1.3.1 Smartscooter® 操作流程	8
1.3.2 Smartscooter® 鑰匙	9
1.3.2.1 機械式鑰匙	10
1.3.2.2 iQ System® 無線智慧鑰匙	11
1.3.2.3 iQ System® 智慧鑰匙卡	12
1.3.2.4 以手機作為鑰匙	14
1.4 Gogoro Network® 智慧電池簡介	15
1.5 GoStation® 電池交換站簡介	16
1.6 Gogoro® App 簡介	17
1.7 iQ System® 簡介	18
1.8 其他依法令應聲明事項	19
2. 認識您的 Smartscooter® 智慧雙輪	20
2.1 VIVA MIX 系列各部位名稱	20
2.2 左把手	22
2.3 右把手	23
2.4 儀表板	25
3. 準備上路	27
3.1 機械式鑰匙車種	27
3.1.1 開啟系統電源並解鎖龍頭	27
3.1.2 關閉系統電源並上鎖龍頭	27
3.1.3 雙重防盜鎖	28
3.1.4 開啟座墊下置物箱	29
3.1.5 休眠模式	30
3.2 無線鑰匙車種	31
3.2.1 iQ System® 無線智慧鑰匙	32
3.2.1.1 開啟系統電源並解鎖龍頭	32
3.2.1.2 關閉系統電源及上鎖龍頭	32
3.2.1.3 開啟座墊下置物箱	32
3.2.2 iQ System® 智慧鑰匙卡	33
3.2.2.1 開啟系統電源並解鎖龍頭	33
3.2.2.2 關閉系統電源及上鎖龍頭	33
3.2.2.3 開啟座墊下置物箱	33
3.2.3 手機做為遙控器時	34
3.2.3.1 開啟系統電源並解鎖龍頭	34
3.2.3.2 關閉系統電源及上鎖龍頭	34
3.2.3.3 雙重防盜鎖	34

3.2.3.4 開啟座墊下置物箱	35
3.2.4 手機做為免鑰匙智慧感應器時	36
3.2.4.1 開啟系統電源並解鎖龍頭	36
3.2.4.2 關閉系統電源	36
3.2.5 倒數計時自動上鎖	37
3.2.6 快速關機組合鍵	37
3.2.7 休眠模式	38
4. 上路騎乘	39
4.1 預估剩餘電量可行駛里程	39
4.2 取車及架車	40
4.3 啟動及關閉馬達	41
4.3.1 啟動馬達	41
4.3.2 雙重防盜鎖	42
4.3.3 關閉馬達	43
4.3.4 傾倒斷電保護機制	44
4.4 前進及後退	45
4.4.1 電子油門	45
4.4.2 電子倒車油門	45
4.4.3 方向燈自動關閉功能	46
4.5 減速及停止	47
4.5.1 SBS 同步煞車系統	47
4.5.2 ABS 防鎖死煞車系統	47
4.5.3 緊急煞車警示系統	48
4.5.4 電能回充功能	48
4.6 動力模式	49
4.6.1 競速模式	49
4.6.2 智慧模式	49
4.6.3 低電量模式	50
4.6.4 高 / 低溫保護模式	51
4.7 進階功能	52
4.7.1 AVAS 低速警告音	52
4.7.2 安全提示功能	52
4.7.3 性能提升加值服務	53
5. 補充電力	54
5.1 在 GoStation® 電池交換站交換電池	54
5.1.1 用 Gogoro® App 尋找站點	54
5.1.2 用 GoStation® 電池交換站的螢幕尋找其他站點	55
5.1.3 交換電池	56
5.1.4 身心障礙電池交換服務	58
5.2 對 Gogoro Network® 智慧電池充電	59
6. 使用 Gogoro® App	60
6.1 下載及安裝 Gogoro® App	60
6.2 將手機與 Smartscooter® 智慧雙輪配對連線	61

6.3 Gogoro® App 畫面簡介	62
7. 保養維護	64
7.1 日常清潔與維護	64
7.2 VIVA MIX 系列定期檢查與保養週期	65

1. 在您上路之前

歡迎加入 Gogoro 車主的行列！我們將帶領您正確與安全地使用 Smartscooter® 智慧雙輪的每個功能。為了確保您的行車安全，騎乘前請務必詳細閱讀本手冊，並確認自己隨時符合下列要件：

- 持有政府所核發且仍有效的本車種駕駛執照。
- 具備安全及正確的騎乘技巧及生理及心理狀況。
- 完全了解 Smartscooter® 智慧雙輪的操作方法及應變措施。
- 完全了解本手冊的各項資訊，包括但不限於相關說明、注意事項及警告資訊等。

任何操作與保養的問題，請洽 Gogoro 客服中心（0800-365-996）。祝您擁有安全愉快的騎乘體驗！

1.1 如何使用本手冊

本手冊以下列圖示來表示特別重要的資訊：



警告：表示需特別注意，否則可能導致人身傷害或機件損壞。



注意：表示使用時需加留意之處。











Gogoro 服務中心設定功能：表示必須由 Gogoro 服務中心之技術人員或 Gogoro 所指定之人員調整或啟閉的功能。



請參閱本手冊其他章節。

1.2 安全提醒

具備優越性能的 Smartscooter® 智慧雙輪，更需要正確的騎乘與操控。為確保自身與他人的安全，請務必遵行下列事宜：

-
-  若您服用可能影響騎乘能力之藥物、飲酒，或身心狀態不佳時，請勿騎乘上路。
 -  請遵守交通法規及交通號誌，隨時確認週遭路況及車況，以主動迴避危險。
 -  務必配戴合乎法規之安全裝備，例如安全帽，必要時穿戴適當防護衣物，如手套及靴子。
 -  每次上路前進行基本檢測，確認燈光、煞車、胎紋、胎壓及各部位有無鬆動異音等，並定期回 Gogoro 服務中心進行保養。
 -  進行日常檢查與維護時，務必確認馬達為關閉狀態。
 -  潮溼的平交道鐵軌、橋樑伸縮縫、人孔蓋、水溝蓋，及路面上的各種標線、標誌，會變得非常滑溜，因此在通過這些區域時，請減速慢行，並保持車身直立小心通過。
 -  要在濕滑路面上減速或停止時，請緩慢漸進地操作煞車，勿突然重煞以免輪胎鎖死。
 -  由於 Smartscooter® 智慧雙輪的扭力較傳統機車強大，故在雨天及濕滑路面行駛時，建議您啟動智慧模式，起步時輕轉油門以免因扭力過大導致後輪打滑。
 -  在非常濕滑的路面，請避免將電能回充強度調到最大，以免制動力道過強，使後輪產生打滑。

1.2.1 每次騎乘前應檢查項目

- 確保胎壓正常，建議胎壓為：
 - Gogoro S1 / 1 系列：前輪 32 psi、後輪 36 psi。冬季、氣溫較低或經常雙載，建議提高至前輪 34 psi、後輪 38 psi。
 - Gogoro S2 / 2 系列：前輪 33 psi、後輪 40 psi。（Gogoro 2 Rumbler 為前輪 30 psi、後輪 33 psi）
 - Gogoro S3 / 3 系列：前輪 33 psi、後輪 40 psi。
 - Gogoro VIVA / VIVA MIX 系列：前輪 32 psi、後輪 36 psi
- 輪胎表面無龜裂、損傷、磨損、異物穿刺或附著。
- 胎紋深度大於 0.8 mm。
- 鏈條傳動車種之鏈條鬆緊恰當，具適當清潔及潤滑，無髒污異物沾附或卡住。
- 懸吊及動力系統無漏油或外觀異常。
- 冷卻空氣進氣口或散熱器無髒污阻塞。
- 系統電源已開啟時，儀表板無任何故障警示燈亮起。
- 電池電量充足。
- 左右把手的各項開關按鍵、頭尾燈、煞車燈、方向燈、喇叭作動正常。
- 後視鏡鏡面清潔並調整至適當角度。
- 煞車油量充足，煞車把手與煞車系統作動正常。
- 煞車來令片厚度足夠。
- 電子油門與電子倒車油門（部分機種搭載）作動正常。
- 其他政府法令要求之注意事項。



傳動皮帶或鏈條調整、檢查、清潔及潤滑作業過程中請務必確保車輛保持系統電源關閉狀態，嚴禁在馬達已啟動狀態下作業，以免衣物或肢體被機件捲入發生危險。



若您不確定如何操作或實施以上項目，在過程中有疑慮或發現異常，請諮詢專業人員、聯繫 Gogoro 客服中心（0800-365-996），或至 Gogoro 服務中心尋求協助。

1.3 Gogoro Smartscooter® 簡介

Gogoro Smartscooter® 智慧雙輪是世界上第一部高性能、零排放的智慧型電動雙輪交通載具，也是第一個與 Gogoro Network® 能源網路整合的產品。透過電池交換系統，Gogoro Network® 能源網路在大城市實踐更有效率、更乾淨、更彈性的能源未來。

1.3.1 Smartscooter® 操作流程

在實際開始騎乘 Smartscooter® 智慧雙輪之前，請先大致理解它的操作流程。

- 要使用 Smartscooter® 智慧雙輪，首先您必須將龍頭鎖解開，並且開啟系統電源。
- 當系統電源已開啟時，您會看到儀表板及燈光亮起。
- 在「系統電源已開啟」狀態時您可以進行一些靜態操作，例如操作方向燈、鳴響喇叭、查看里程、手機配對等。但此時馬達仍為「關閉」狀態，所以車子還沒有動力，也不能騎乘。
- 您必須先啟動馬達，進入「馬達已啟動」狀態後，車子才會有動力，可以用右手的電子油門來調節動力輸出，上路騎乘。

下圖簡單列出開始及結束騎乘的大致流程及參考章節，您可至該章節中查詢詳細的操作步驟。



 依照車種不同，您的 Smartscooter® 智慧雙輪會配備不同型式的「鑰匙」，以便開機解鎖、關機上鎖及開啟座墊下置物箱。使用無線鑰匙車種與機械式鑰匙車種操作基本相同，只略有小差異。

 各種鑰匙的介紹請參閱「1.3.2 Smartscooter® 鑰匙」。

1.3.2 Smartscooter® 鑰匙

Smartscooter® 智慧雙輪可以分為「機械式鑰匙車種」及「無線鑰匙車種」二大類。依車種不同，您的 Smartscooter® 智慧雙輪會配備不同型式的「鑰匙」，以便開機解鎖、關機上鎖及開啟座墊下置物箱。

具有「鑰匙」功能的設備，除了傳統認知的機械式鑰匙之外，尚包含「iQ System® 無線智慧鑰匙」、「iQ System® 智慧鑰匙卡」以及「智慧型手機搭配 Gogoro® App」等更先進、防盜性更佳且更便利的方式。

機械式鑰匙車種

- 僅可使用傳統的機械式鑰匙，無法使用無線、非接觸式的開、關機方式。

無線鑰匙車種

- 可以使用包括 iQ System® 無線智慧鑰匙（圓形按鍵式）、iQ System® 智慧鑰匙卡（卡片式）以及 Gogoro® App 等非接觸式的開、關機方式。（依車種年式可能略有差異）



Gogoro S1 / 1 系列自 2020 年式起開始支援 iQ System® 智慧鑰匙卡（卡片式）。
Gogoro S2 / 2 系列無線鑰匙車種自 2020 年式起開始支援 iQ System® 智慧鑰匙卡。
Gogoro S3 / 3 / VIVA / VIVA MIX 各年式無線鑰匙車種均支援 iQ System® 智慧鑰匙卡。



所有無線鑰匙車種不分年式，均可使用 iQ System® 無線智慧鑰匙（圓形按鍵式）。



機械式鑰匙車種雖然不支援用 Gogoro® App 進行開、關機及開啟座墊，但仍可使用 Gogoro® App 的其他便利功能，享有與時俱進的智慧服務。



每台 Smartscooter® 智慧雙輪均配有二把「鑰匙」，請將不常用的另一把放置於您可以取得的地方。若您不慎將鑰匙、手機鎖在座墊下置物箱內，或鑰匙不慎遺失或損壞，即可以另一把開啟。



若您不慎將鑰匙、手機鎖在座墊下置物箱內，或鑰匙不慎遺失或損壞，且無法取得另一把鑰匙，請連絡 Gogoro 客服中心拖吊至就近之服務中心，由 Gogoro 授權之技術人員為您處理。



若您的 Smartscooter® 智慧雙輪出廠標配為 iQ System® 智慧鑰匙卡（卡片式），您也可加購 iQ System® 無線智慧鑰匙（圓形按鍵式）。請洽 Gogoro 服務中心。

1.3.2.1 機械式鑰匙



對於習慣傳統機車的使用者，Gogoro 提供使用傳統機械式鑰匙的車種選擇。只要把鑰匙插入主開關鎖孔內轉動，即可上解鎖、開關系統電源或開啟座墊，不必改變以前的使用習慣。

▶ 詳細操作方式請參閱「3. 準備上路」部分。

-
- ❶ 機械式鑰匙車種不支援用 iQ System® 無線智慧鑰匙、iQ System® 智慧鑰匙卡及 Gogoro® App 等方式進行開機解鎖、關機上鎖或開啟座墊等功能。
 - ❷ 機械式鑰匙車種雖然不支援用 Gogoro® App 進行開、關機及開啟座墊，但仍可使用 Gogoro® App 的其他便利功能，享有與時俱進的智慧服務。

1.3.2.2 iQ System® 無線智慧鑰匙

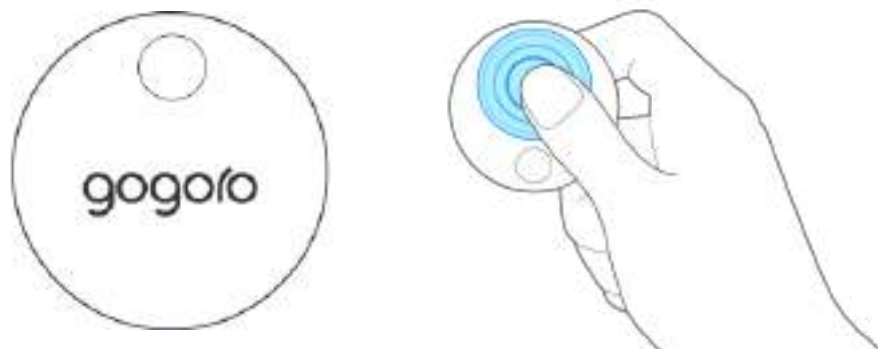

使用 iQ System® 無線智慧鑰匙，只需在數公尺距離內輕按按鍵，就能將 Smartscooter® 智慧雙輪開機、關機上鎖或開啟座墊。

- 短按可開啟或關閉系統電源。
- 長按可開啟座墊下置物箱。

▶ 詳細操作方式請參閱「3. 準備上路」的「開啟系統電源並解鎖龍頭」部分。



自行拆解 iQ System® 無線智慧鑰匙有可能造成損壞，並且 iQ System® 無線智慧鑰匙之保固將被取消。



當附近有較強之電磁信號干擾時（例如電信基地台），可能會縮短無線信號的有效距離，導致無法開、關機。此時請嚐試將 iQ System® 無線智慧鑰匙貼近 Smartscooter® 智慧雙輪，並確實按下按鍵。



iQ System® 無線智慧鑰匙內部具有電池，當電量不足時，Gogoro® App 及 GoStation® 電池交換站會跳出通知，此時請至 Gogoro 服務中心更換電池。

1.3.2.3 iQ System® 智慧鑰匙卡



- iQ System® 智慧鑰匙卡具備 NFC 近距離無線通訊功能，只需將其輕觸車上之 iQ System® 智慧鑰匙卡感應器，就能將 Smartscooter® 智慧雙輪開機解鎖或關機上鎖。
- 若要在關機狀態下開啟座墊下置物箱，請按住  「座墊開啟鍵」不放，再將卡片輕觸車上之感應器即可。

iQ System® 智慧鑰匙卡感應器的位置依車種不同，見下圖：



Gogoro S1 / 1 系列：車身左側

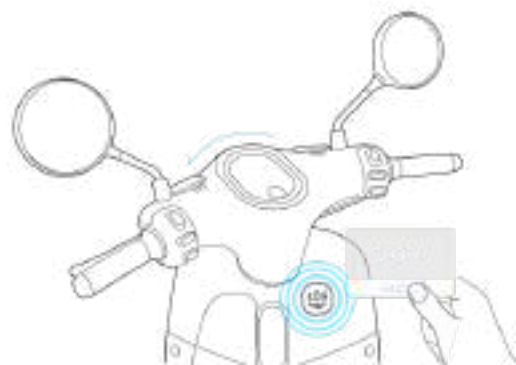

Gogoro S2 / 2 系列：轉向龍頭下方右側

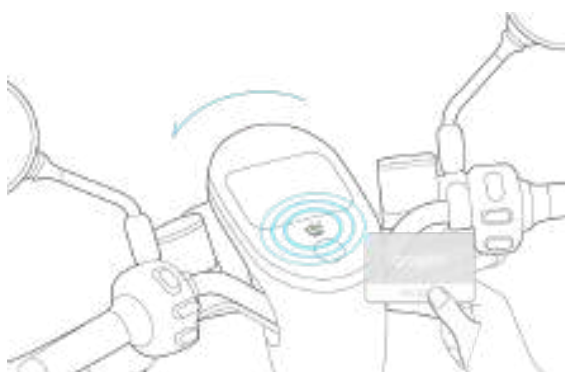

Gogoro S3 / 3 / VIVA MIX 系列：儀表板



Gogoro VIVA 系列：車身左後側



請妥善保管 iQ System® 智慧鑰匙卡，勿放置於陽光直射處或暴露於高溫下，不可彎折、磨損或裁切。



請勿將多張 iQ System® 智慧鑰匙卡或與其他具有非接觸感應功能的卡片（例如悠遊卡、信用卡等）同時觸碰感應區，避免感應不良。



金屬物品會屏蔽或干擾 iQ System® 智慧鑰匙卡的感應信號，使用時請確保卡片與感應器之間沒有異物遮擋。



若卡片接觸感應器的時間太短或位置偏差太遠，可能會造成感應失敗，請將卡片拿起、完全離開感應器後再試一次。

1.3.2.4 以手機作為鑰匙

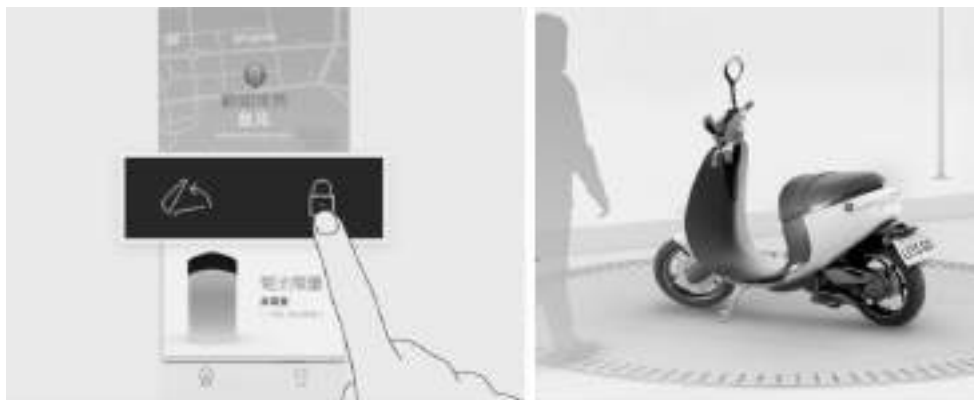

若您的智慧型手機有安裝 Gogoro® App 並且與您的 Smartscooter® 智慧雙輪完成配對及設定，您就可以使用 Gogoro® App 進行關機上鎖、開機解鎖及開啟座墊下置物箱等動作。（☞參閱「6. 使用 Gogoro® App」）

以手機做為鑰匙有二種使用方式：

- **方式一，做為遙控器使用：**
 - **正常開關機：**點擊手機 App、Widget 工具或 Apple Watch 畫面上的鎖頭圖示即可開、關機；點擊座墊圖示則可開啟座墊。
 - **雙重防盜鎖：**點擊手機 App、Widget 工具或 Apple Watch 畫面上的「密碼鎖」圖示即可關機（但無開機解鎖功能）。當系統電源再次開啟後，需要輸入密碼或手機指紋認證，才能啟動馬達，以防您的鑰匙遭竊。（☞參閱「3. 準備上路」的「雙重防盜鎖」）
- **方式二，智慧感應解鎖：**
 - 不必掏出手機或鑰匙，只要帶著手機靠近您的 Smartscooter® 智慧雙輪，系統即會感應到手機的靠近，儀表板 iQ「iQ System®」圖示會亮起。此時按車上的 GO「啟動鍵」即可直接開機解鎖，按車上的 「座墊開啟鍵」則可開啟座墊。同樣地，當您帶著手機逐漸遠離時，車子也會自動關機。
 - 此功能需在 Gogoro® App 的「個人設定」中開啟。



由於智慧型手機型號眾多，可能有無法預知的相容性及穩定性問題，故 Gogoro 不保證所有手機廠牌及型號均能正常下載或使用 Gogoro® App，也不保證手機與 Smartscooter® 智慧雙輪的連線在所有情況下都一定穩定可靠。故若您使用智慧型手機做為鑰匙時，請務必隨身攜帶 iQ System® 智慧鑰匙卡或 iQ System® 無線智慧鑰匙，以免手機連線臨時失效，導致無法開機解鎖，造成困擾。



機械式鑰匙車種僅可使用「雙重防盜鎖」功能，無法使用手機做為遙控器開關機，亦無法使用智慧感應解鎖功能。

1.4 Gogoro Network® 智慧電池簡介



Gogoro Network® 智慧電池是 Smartscooter® 智慧雙輪的動力來源，也是 iQ System® 智慧系統的重要組成。

它具有以下特色：

- 超高功率密度：單顆重量大約僅 9 公斤，卻能提供 4 kW 以上的功率，2 顆則能達到 8 kW 以上，充分發揮 Smartscooter® 智慧雙輪的動力性能。
- 多重安全防護：先進的 BMS 電池管理系統堅固的物理防護，讓它在儲存強大能量的同時卻又非常安全。
- 智慧資料保全：能夠記錄行車資料、充放電狀況、系統健康狀態等，透過 GoStation® 電池交換站回傳至雲端主機，便於進行車況檢查和維護。充電和放電也需經嚴密的認證，防止車子與電池的竊盜，更不會有仿冒山寨電池的問題。

對於 Smartscooter® 智慧雙輪的車主來說，只要在需要補充電力時，就近至 GoStation® 電池交換站交換電池，只需要短短 6 秒鐘，比傳統機車加油的速度還快。同時，每當有 iQ System® 版本更新時，也能利用交換的電池，將新程式傳送到車上，讓您的 Smartscooter® 智慧雙輪時時保有最新功能，愈騎愈新。



Gogoro Network® 智慧電池具有極高的電能，不當的操作有可能引起火災或電擊等危險。為了保障人員安全，使用、保存或更換電池時，應隨時遵守 Gogoro Network® 官方指示，在使用電池時請特別注意以下事項：

- 嚴禁將電池使用於非 Gogoro Network® 官方所認可之用途。
- 電池每顆重量在 9 kg 以上，請小心拿取及放置。
- 電池在使用後可能會有些微發熱狀況，更換電池操作時請加以注意。
- 請保持全向電池連接埠潔淨無異物，嚴禁使用金屬物接觸或短路全向電池連接埠。
- 嚴禁將電池投入火中、加熱、浸水、摔落或敲擊，及任何試圖拆解或破壞之行為。
- 嚴禁自行拆卸或改變電池外型、結構。



除另有約定外，Gogoro Network® 智慧電池為英屬開曼群島商睿能新動力股份有限公司台灣分公司資產，提供予 Smartscooter® 智慧雙輪車主使用，其具備感測及紀錄功能，會自動紀錄使用歷程，利用 NFC 功能進行資料傳輸。故若因不當使用導致電池功能異常或產生安全疑慮，Gogoro Network® 官方將可追查責任歸屬，並有權對不當使用之使用者求償。



Gogoro Network® 智慧電池基本資訊

製造日期：如電池把手處或電池底部所示

製造商：睿能創意股份有限公司 地址：桃園市頂湖路 33 號 電話：03-273-0900

1.5 GoStation® 電池交換站簡介



GoStation® 2.0

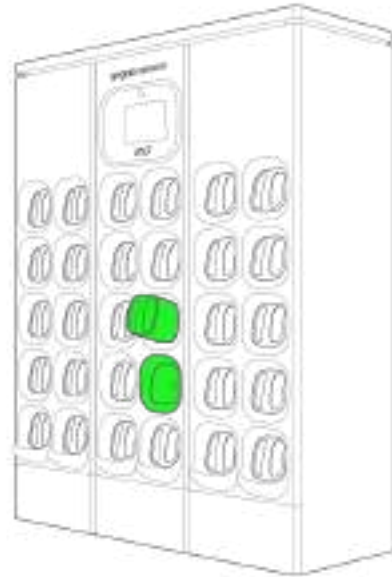

GoStation® 3.0

Gogoro Smartscooter® 智慧雙輪採用 Gogoro Network® 智慧電池交換平台，以更快速、更方便、更聰明的方式為您的 Gogoro Smartscooter® 補充能源。不需耗時充電，隨時輕鬆上路。（▶ 參閱「5. 補充電力」）

從超商、停車場、便利商店到街口的角落，全台各地佈建數千個 GoStation® 電池交換站，無論是日常行程或是出門遊玩都能輕鬆經過電池交換站。

當您的 Smartscooter® 智慧雙輪需要補充電力時，可利用智慧手機的 Gogoro® App 尋找附近 GoStation® 電池交換站的位置，並前往交換充滿電力的電池。

GoStation® 電池交換站的觸控螢幕，同時亦提供 Smartscooter® 智慧雙輪之車況、iQ System® 智慧系統更新、車輛保養提醒、目前所在城市天氣、促銷活動、附近其他站點等資訊。



觸控螢幕所顯示之資訊可能因法令或軟硬體裝置不同而有所差異，且該等資訊均僅供車主使用之便利，除 Gogoro Network® 官方特別聲明外，不就該等資訊之完整、正確或有效性負責。

1.6 Gogoro® App 簡介



Smartscooter® 智慧雙輪與您之間的溝通界面，除了車上的儀表板之外，還有智慧手機的 Gogoro® App。您可以透過手機獲得車子很多資訊，也可以用它們來向車子下達指令。不但如此，Gogoro® App 還可以接受來自雲端伺服器的各種服務資訊。

Gogoro® App 目前提供 iOS 與 Android 系統二個版本，可由 Gogoro 官方網站、Apple Store 或 Google Play Store 下載及安裝。（▶▶ 參閱「6. 使用 Gogoro® App」）



Gogoro® App 的功能會不斷隨版本而更新，建議您將手機的自動更新開啟，以隨時獲取最新的功能。

1.7 iQ System® 簡介

iQ System® 相當於 Smartscooter® 智慧雙輪的作業系統，它整合了行車電腦、雲端大數據及 Gogoro® App，不斷優化您的騎乘體驗。

Gogoro 會持續釋出新版本的 iQ System®，透過交換電池或是 Gogoro® App 寫入您的 Smartscooter® 智慧雙輪的行車電腦中，自動進行系統更新，讓您擁有新功能，每天都像騎新車。



iQ System® 需搭配最新版本的 Gogoro® App，才能發揮所有的功能，故建議您將手機的自動更新開啟。



歷年各版本 iQ System® 的更新內容及新功能說明，請至 Gogoro 官方網站 <https://www.gogoro.com/tw/software/> 查閱。

1.8 其他依法令應聲明事項

Smartscooter® 智慧雙輪具備 Bluetooth 及 NFC 功能；iQ System® 無線智慧鑰匙具備 Bluetooth 及被動式 NFC 功能；Gogoro Network® 電池具備 NFC 功能；GoStation® 電池交換站具有 NFC 功能。

依據台灣「低功率電波輻射性電機管理辦法」加註警語如下：

- 第十二條：經型式認證合格之低功率射頻電機，非經許可，公司、商號或使用者均不得擅自變更頻率、加大功率或變更原設計之特性及功能。
- 第十四條：低功率射頻電機之使用不得影響飛航安全及干擾合法通信；經發現有干擾現象時，應立即停用，並改善至無干擾時方得繼續使用。前項合法通信，指依電信法規定作業之無線電通信。低功率射頻電機須忍受合法通信或工業、科學及醫療用電波輻射性電機設備之干擾。



Smartscooter® 智慧雙輪之原料取得、生產、銷售、使用及廢棄，符合減量、可重覆使用、可回收再利用、低污染、省能源、省資源或對環境友善等特性，為「行政院環境保護署綠色消費暨環境保護產品推動使用作業要點」規範之環境保護產品。

製造商：睿能創意股份有限公司

地址：桃園市龜山區頂湖路 33 號

電話：03-2730900

2. 認識您的 Smartscooter® 智慧雙輪

① 下列詳細式樣、配備、規格等可能依車款、生產批次及年份等略有差異，請以實車為準。

2.1 VIVA MIX 系列各部位名稱

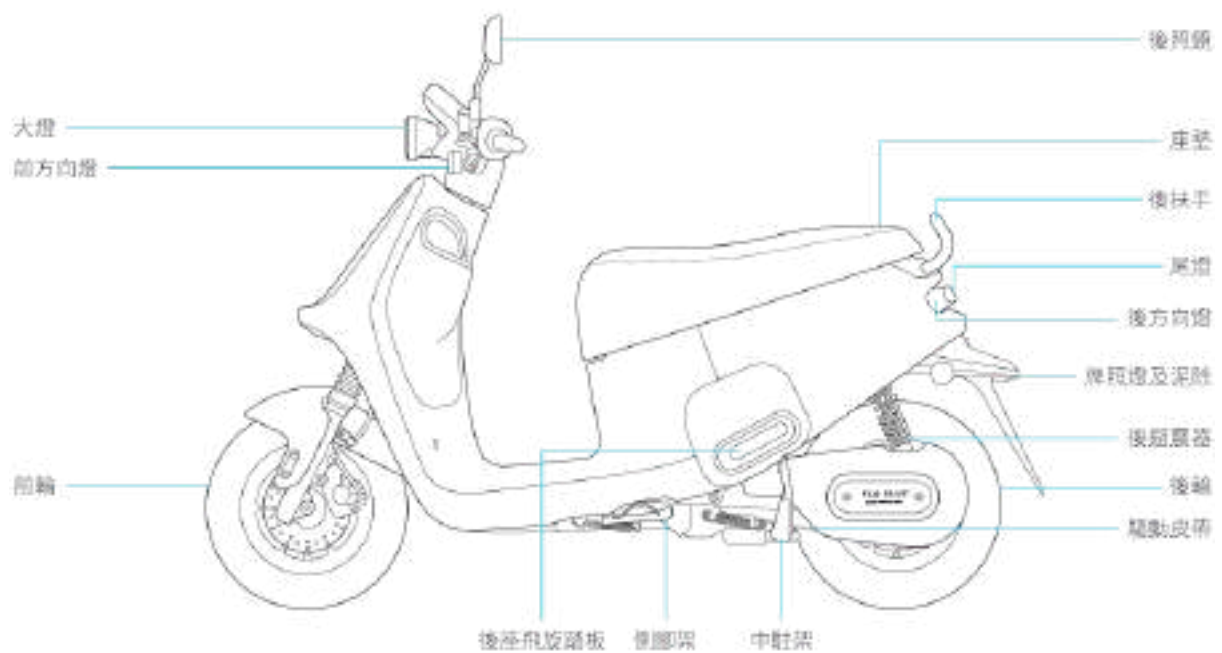

左方視角

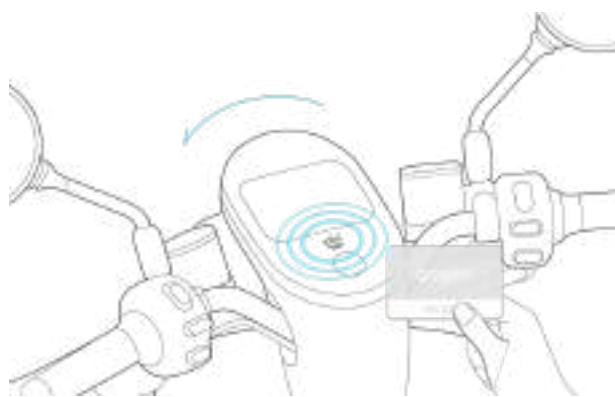
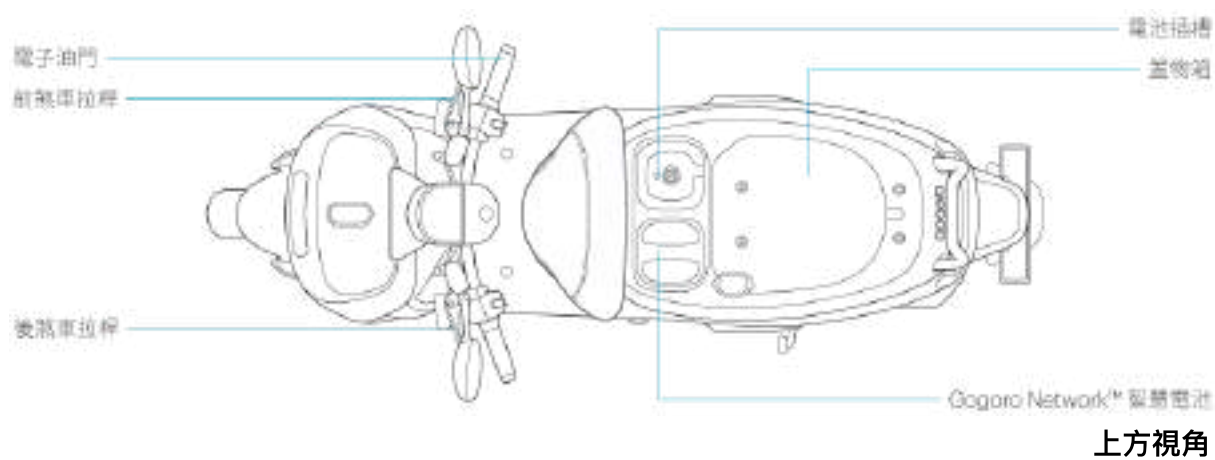

iQ System® 智慧鑰匙卡感應器位置

2.2 左把手

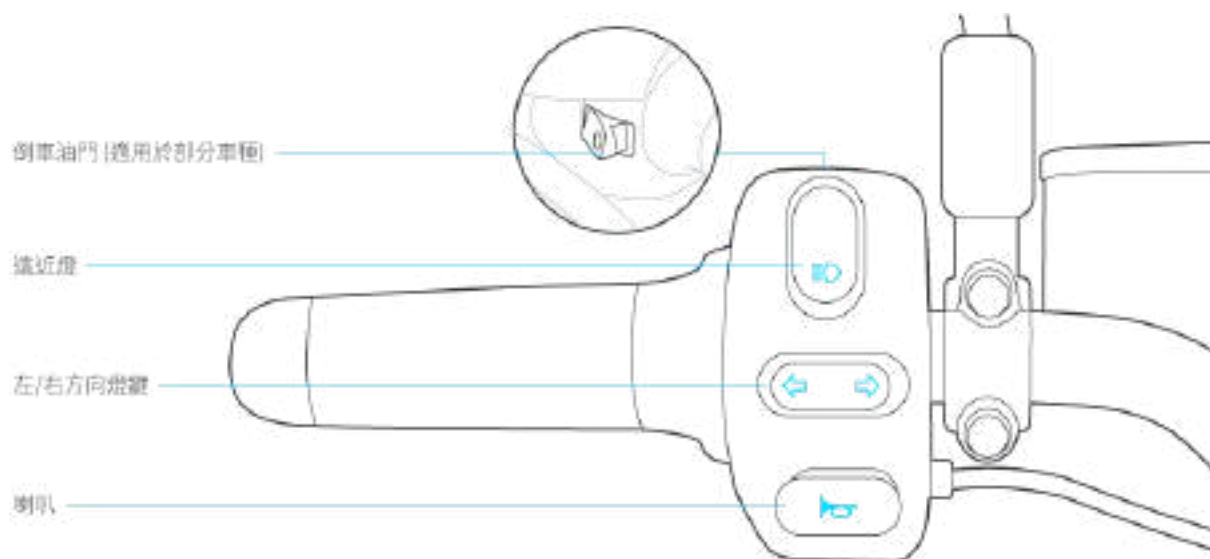

遠近燈切換鍵

- 可切換遠光燈及近光燈。
- 長按不放，遠光燈及近光燈會持續閃動切換。



方向燈鍵

- 按一次此鍵方向燈會閃爍並發出音效。再按一次可手動關閉方向燈。
- 部分車種內建「方向燈自動關閉」功能，於轉向結束後自動關閉方向燈，不需手動關閉。



喇叭鍵

- 按住則喇叭會發出鳴響，放開則停止。

REVERSE 電子倒車油門鍵

- 當馬達已啟動時，以食指按住即會倒退。（僅限部分車種）

2.3 右把手

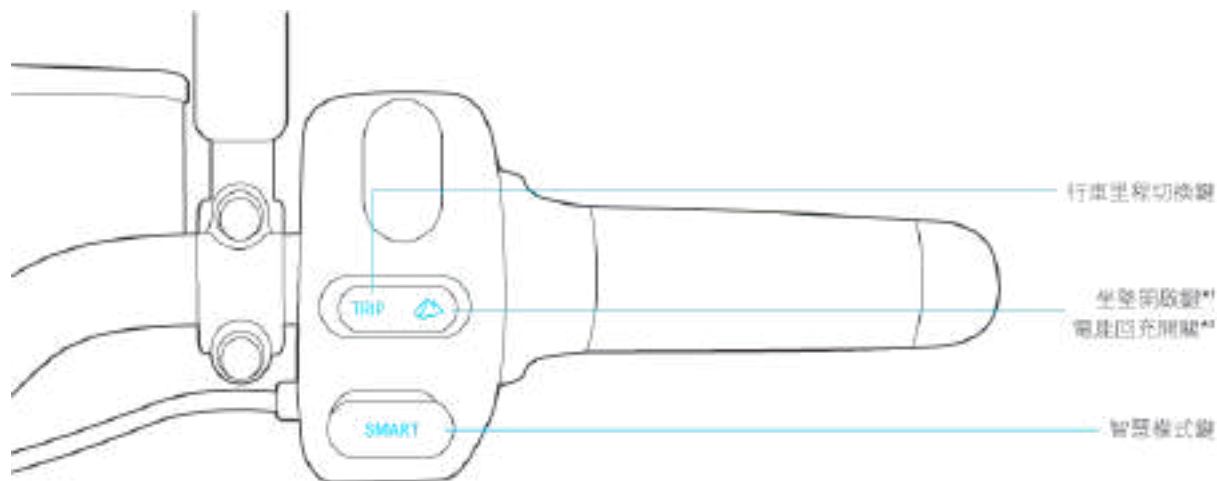

無線鑰匙車種

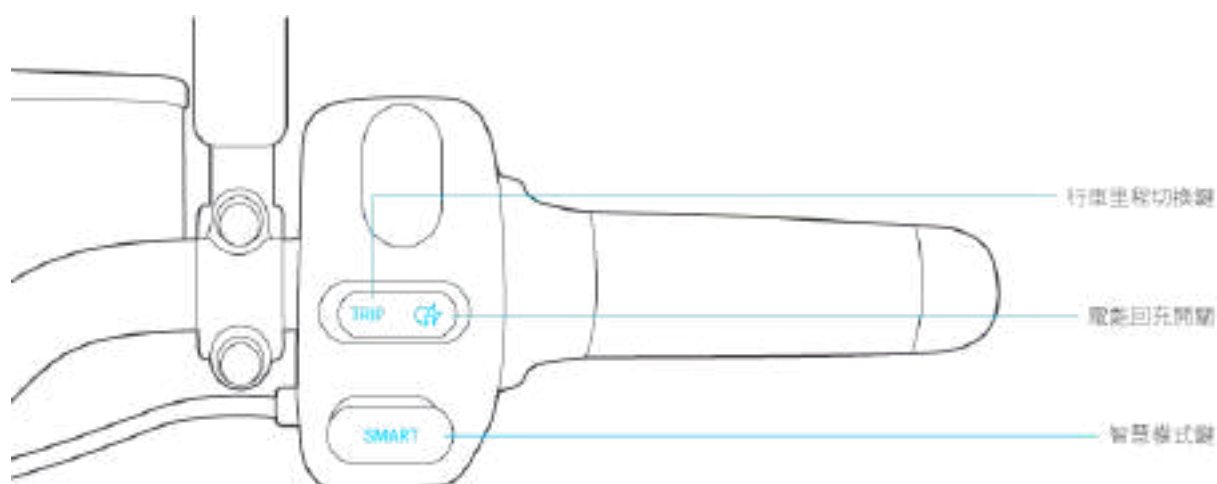

機械鑰匙車種

座墊開啟鍵 / 電能回充鍵



- 適用於使用 iQ System® 智慧鑰匙卡之車種。
- *1 當系統電源已開啟，且馬達尚未啟動時，按下此鍵可以打開座墊。
- 在系統電源關閉狀態時，長按此鍵不放，並同時感應 iQ System® 智慧鑰匙，可以打開座墊。
- *2 當馬達已啟動時，此按鍵可以開啟或關閉電能回充功能。當電能回充開啟時，儀表板的 **REGEN** 圖示會亮起。



電能回充開關

- 適用於機械式鑰匙之車種。
- 當馬達已啟動時，此按鍵可以開啟或關閉電能回充功能。當電能回充開啟時，儀表板的 **REGEN** 圖示會亮起。

TRIP

行車里程切換鍵

- 短按此鍵可循環切換儀表板行車里程顯示，依序為 ODO / TRIP / RANGE（總里程、單次里程、剩餘電量可行駛里程）。
- 當儀表顯示為 TRIP（單次里程）時，長按此鍵不放 3 秒以上，可將單次里程歸零。
- 當車子選配胎內式胎壓偵測器（TPMS）且靜止時，按下此鍵可切換至 Fr --, rr --，待上路行駛後則可顯示實際偵測之胎壓，如 Fr 33, rr 40，單位為 psi。（Fr: Front 前輪；rr: Rear 後輪）



當電池殘量只有 1 格時，閒置 10 秒以上，儀表顯示會自動跳回 RANGE（剩餘電量可行駛里程）。



當電池殘量已無格數時，儀表顯示會固定在 RANGE（剩餘電量可行駛里程），且里程顯示為「----」，不顯示數字，此時按壓「行車里程切換鍵」將無反應。





SMART

智慧模式鍵

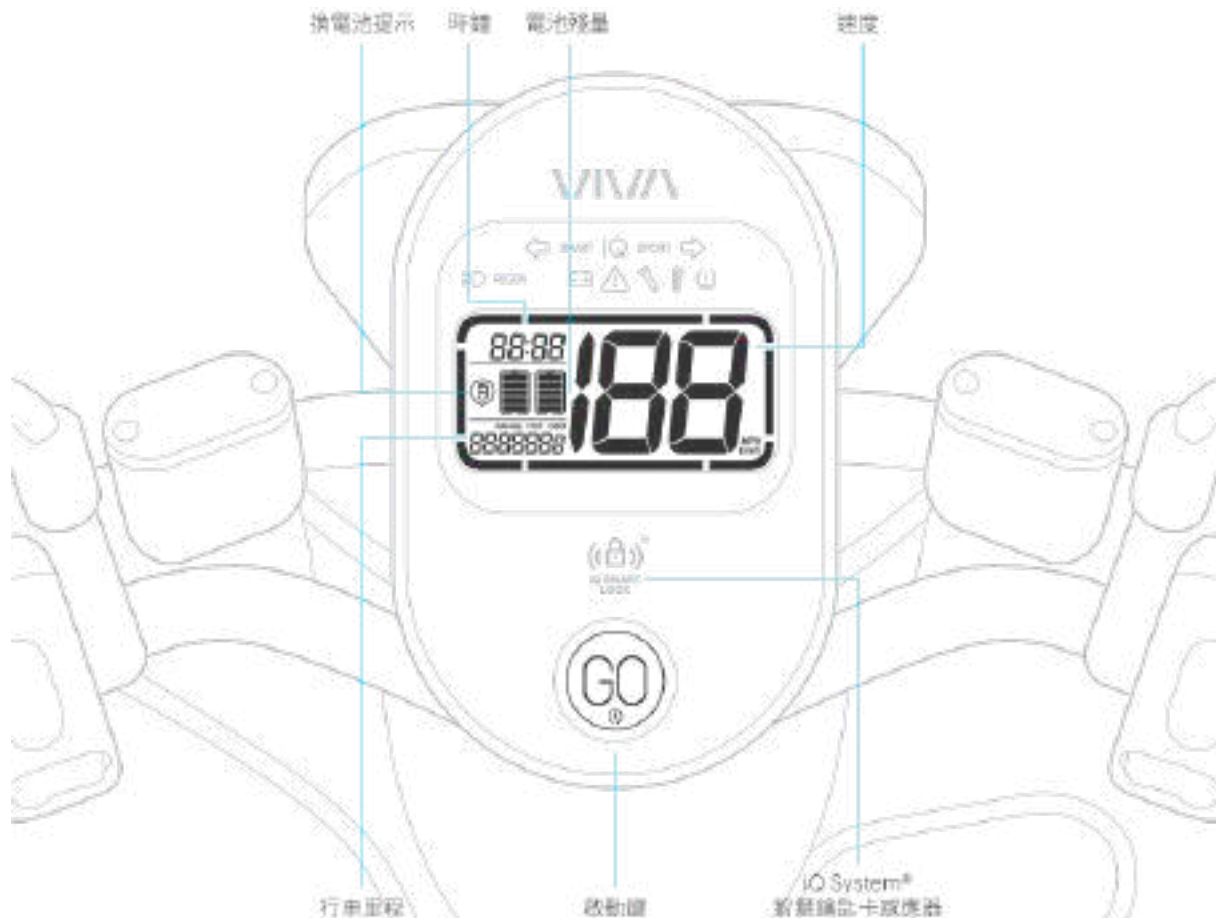
- 按下此鍵啟動智慧模式，再按一次關閉。
- 馬達關閉時，按住此鍵不放，同時按下 **GO**「啟動鍵」，可以不使用鑰匙即快速關閉系統電源。（適用於無線鑰匙機種）
- 系統電源已開啟且馬達關閉時，長按此鍵不放，直至儀表板上 **iQ**「iQ System® 智慧快連」圖示閃爍後放開，可進行智慧型手機的藍牙配對。配對完成並建立連結時，**iQ**「iQ System® 智慧快連」圖示會持續點亮。（▶ 參閱「6. 使用 Gogoro® App」）

2.4 儀表板



圖示	按鍵名稱	功能說明
	啟動鍵	系統電源已開啟時，按住煞車並按下此按鍵，可以啟動或關閉馬達。 無線鑰匙機種此按鍵內建 LED 背光，在開機解鎖且馬達未啟動狀態下會呈現呼吸明滅效果。 馬達關閉時，按住此鍵不放，同時按下 SMART 鍵，可以不使用鑰匙即快速關閉系統電源。（適用於無線鑰匙機種）
	電池殘量顯示	顯示目前電池的約略剩餘電量。
	速度顯示	顯示目前車速。 馬達關閉時不顯示數字，馬達已啟動且靜止時顯示「0」。
	時鐘	顯示現在時間，且會在每次電池交換時自動校正。
	行車里程顯示	可用 TRIP 「行車里程切換鍵」切換顯示 ODO / TRIP / RANGE（總里程、單次里程、剩餘電量可行駛里程）等數字以及文字訊息。 若安裝胎壓偵測器，亦可選示胎壓數值。

	iQ System® 智慧快連	與智慧型手機連線中會以高亮度點亮，沒有連線時則維持低亮度。等待與手機進行配對時閃爍。（▶▶ 參閱「6. 使用 Gogoro® App」）
	智慧模式	啟動智慧模式時點亮。
	性能提升	開啟性能提升加值服務時點亮。（可能需額外費用）
	方向燈	隨方向燈同步閃爍。
	遠光燈	遠光燈開啟時點亮。
	錯誤警告	操作錯誤或異常時短暫點亮。
	維修指示	系統異常時點亮，提醒您進廠檢修。
	電能回充	當電能回充功能打開時點亮。
	高 / 低溫保護	動力系統或電池溫度升高至保護點時會點亮橘色，電池溫度過低時會點亮藍色，此時會自動降低動力輸出。
	電池充電中	當使用 GoCharger® Mobile 隨車充電器充電時點亮。
	動態指示環	可動態顯示多種信息，以及自訂顯示功能。（▶▶ 參閱「6. 使用 Gogoro® App」）
	TPMS 胎壓指示	若本車有安裝 TPMS 胎壓偵測器，當胎壓異常時點亮。

3. 準備上路

3.1 機械式鑰匙車種



機械式鑰匙車種僅可使用傳統的機械式鑰匙，無法使用無線、非接觸式的開、關機方式。

 主開鎖孔的型式及功能依車種會略有不同。

3.1.1 開啟系統電源並解鎖龍頭

- 部分車種的主開鎖孔上配備有磁力鎖孔保護蓋。以鑰匙柄端的磁力鎖頭插入主電源開關的磁鎖，並順時針旋轉，即可打開鎖孔保護蓋，露出鑰匙孔。
- 將鑰匙插入主開鎖孔。在「LOCK」位置將鑰匙往內壓入，然後順時針旋轉到「OFF」位置即可解鎖龍頭鎖。
- 再度順時針旋轉到「ON」，即可開啟系統電源。此時鑰匙會無法取下。

3.1.2 關閉系統電源並上鎖龍頭



- 將鑰匙逆時針方向由「ON」轉至「OFF」，即可關閉系統電源。此時已可取下鑰匙，但龍頭尚未上鎖。
- 欲上鎖龍頭，請先不要取下鑰匙。先將龍頭向左打到底，將鑰匙向內壓，並逆時針方向由「OFF」轉至「LOCK」，即可上鎖。
- 部分車種的主開鎖孔上配備有磁力鎖孔保護蓋。按壓鎖頭下方「SHUT」開關即可關上保護蓋。





 每次關閉系統電源前，務必確認鑰匙未放置於座墊下置物箱，以免意外把鑰匙鎖在裡面，導致無法再次開啟系統電源。

3.1.3 雙重防盜鎖





「雙重防盜鎖」功能，讓您除了以鑰匙或是手機進行第一層開機解鎖外，還須通過密碼或指紋認證，才能啟動馬達，以防您的鑰匙被盜，進一步降低失竊的風險。

- 您需先將手機與車子連線，並且使用 Gogoro® App  「系統設定」中的「進階防盜」項目，設定 4 位數密碼。（▶參閱「6. 使用 Gogoro® App」）
- 當您結束騎乘、要關閉系統電源時，點擊手機 App、Widget 工具或 Apple Watch 畫面上的「密碼鎖」圖示，然後使用鑰匙關閉系統電源及上龍頭鎖。
- 當您要用車時，系統電源已開啟後，儀表板會顯示「COdE」（Code，密碼），表示您需要輸入 4 位數密碼或手機指紋認證，才能啟動馬達。
- 4 位數密碼可以使用手機輸入，亦可使用「轉動油門」來選擇數字，及「按煞車」表示確認。若輸入錯誤，可以按  「左方向燈鍵」以刪除。

-
-  機械式鑰匙車種，在車輛行進中時請勿任意將鑰匙旋轉至「OFF」或「LOCK」，以免動力中斷，造成無法預期的危險。
 -  機械式鑰匙不能保證其防盜性，被破解偷盜的風險較高。若您欲加強防盜性，請使用 Gogoro® App 的「雙重防盜鎖」功能。
 -  連續太多次輸入錯誤的密碼，系統會禁止輸入密碼 30 分鐘。
 -  若您忘記了您的密碼，可以使用 Gogoro® App，依照手機的指示操作重設密碼。

3.1.4 開啟座墊下置物箱

- S2 / 2 / S3 / 3 / VIVA MIX 系列：把鑰匙插入主開關鎖孔內，由「OFF」位置或「LOCK」位置，逆時鐘旋轉鑰匙至  「座墊開啟」位置，即可開啟置物箱。
- VIVA 系列：把鑰匙插入車身左後方座墊開關鎖孔內，旋轉鑰匙至  「座墊開啟」位置，即可開啟置物箱。



請隨時關閉座墊下置物箱，以免因長時間未關閉座墊，導致 Gogoro Network® 智慧電池無法對備用電池充電，進而導致備用電池過度放電而損壞。



貴重物品請隨身攜帶，當您結束騎乘並離開時，勿將其放置於置物箱內。



每台 Smartscooter® 智慧雙輪出廠時均配有二把「鑰匙」，請將不常用的另一把放置於您可以取得的地方。若您不慎將鑰匙、手機鎖在座墊下置物箱內，或鑰匙不慎遺失或損壞，即可以另一把開啟。



若您不慎將鑰匙、手機鎖在座墊下置物箱內，或鑰匙不慎遺失或損壞，且無法取得另一把鑰匙，請連絡 Gogoro 客服中心拖吊至就近之服務中心，由 Gogoro 授權之技術人員為您處理。

3.1.5 休眠模式

當無法開機解鎖時，可能是 Smartscooter® 智慧雙輪進入「休眠模式」，以減低耗電量，避免內建備用電池因過度放電而受損。以下狀況會讓 Gogoro Network® 智慧電池無法對內建備用電池進行充電，而進入休眠模式：

- 當 Gogoro Network® 智慧電池電量過低（儀表板電池殘量顯示為無格數），且系統電源關閉 3 分鐘後。
- 系統電源關閉後閒置過久，Gogoro Network® 智慧電池因待機消耗而逐漸降到低電量時。
- 當 Gogoro Network® 智慧電池抽離 Smartscooter® 智慧雙輪超過 48 小時。
- 當 Smartscooter® 智慧雙輪座墊未確實關緊超過 48 小時。

進入「休眠模式」時，主要系統都會關閉，無法回應您的操作，也無法開機解鎖。此時請用以下方式喚醒休眠模式：

- 將機械式鑰匙插入主開鎖孔中，將鑰匙先左轉至「OFF」，然後再右轉至「ON」，以喚醒系統。
- 脫離休眠模式後，即可以正常程序開啟系統電源。



若因 30 天以上未交換電池、長時間未將電池置於車內、長時間未關閉座墊，導致備用電池過度放電而損壞者，屬於使用者人為疏失，不在保固範圍內。



自行拔除備用電池接頭方法不當，因而造成之故障及損傷，屬於使用者人為疏失，不在保固範圍內。



請用以下方式避免進入休眠模式，以減少內建備用電池過度放電而損壞的機率：

- 隨時確保您車上的 Gogoro Network® 智慧電池電量充足，並在每次結束騎乘離開時確認座墊確實關緊。
- 若您預期將有數天以上時間不會使用 Smartscooter® 智慧雙輪，請先交換電量充足之電池。
- 即使不使用 Smartscooter® 智慧雙輪，也請每 30 天至少交換一次高電量的電池。使用充電方式則每 30 天至少充滿電一次。
- 勿將 Gogoro Network® 智慧電池取出於車外超過 48 小時。使用車外電池充電設備時（如 GoCharger® 智慧電池充電座系列），每次充滿電之後請立即將電池放回車上並關緊座墊。



若您因暫停電池服務，Gogoro Network® 智慧電池長時間無法置於車廂內，建議委由 Gogoro 授權之技術人員將備用電池接頭拔除，避免備用電池過度放電而損壞，詳情請洽詢 Gogoro 服務中心。

3.2 無線鑰匙車種

無線鑰匙車種可以使用包括 iQ System® 無線智慧鑰匙（圓形按鍵式）、iQ System® 智慧鑰匙卡（卡片式）以及 Gogoro® App 等非接觸式的開、關機方式。（依車種年式可能略有差異）

-
-  每次關閉系統電源前，務必確認鑰匙、手機未放置於座墊下置物箱，以免意外把鑰匙、手機鎖在裡面，導致無法再次開啟系統電源。
 -  請隨時關閉座墊下置物箱，以免因長時間未關閉座墊，導致 Gogoro Network® 智慧電池無法對備用電池充電，進而導致備用電池過度放電而損壞。
 -  無線鑰匙車種，在「馬達已啟動」狀態時，無法關閉系統電源。
請先將馬達關閉，才能關閉系統電源。
 -  無線鑰匙車種設有頭燈延遲熄滅功能，部分車種可使用 Gogoro® App 設定關閉系統電源後後頭燈熄滅之時間長短。
 -  每次騎乘前，請先轉動龍頭至最左邊再回正，確保龍頭鎖已經正確解鎖，龍頭可以自由轉向，再開始騎乘。
 -  無線鑰匙車種，系統預設在電源關閉時並不會鎖上龍頭。
若您想要每次關閉系統電源時都自動鎖上龍頭，可以在 Gogoro® App 中啟用「自動龍頭鎖」功能，並在上鎖前先將龍頭左打到底。
 -  無線鑰匙車種，座墊下置物箱開啟時，系統電源會自動關閉。
系統預設當關上座墊時，系統電源會自動回復開啟狀態，以便您立刻開始騎乘。部分車種可在 Gogoro® App 中的「座墊開關設定」中，設定為不回復系統電源已開啟狀態。
若座墊開啟超過 180 秒，系統會認定您忘記關閉座墊並且已離開，此時關上座墊不會回復系統電源已開啟狀態。
 -  在某些情況下，座墊有可能無法自行彈啟，例如置物箱中的物品過多而壓迫到座墊時。遇此情況，請以手用力向下按壓座墊尾端，並按下把手的  「座墊開啟鍵」，待聽到「喀」聲的同時拉起座墊，即可開啟置物箱。
 -  無線鑰匙車種，在「馬達已啟動」狀態時無法開啟座墊下置物箱。
當馬達已啟動時，按壓  「座墊開啟鍵」會用以開啟及關閉電能回充功能。

3.2.1 iQ System® 無線智慧鑰匙

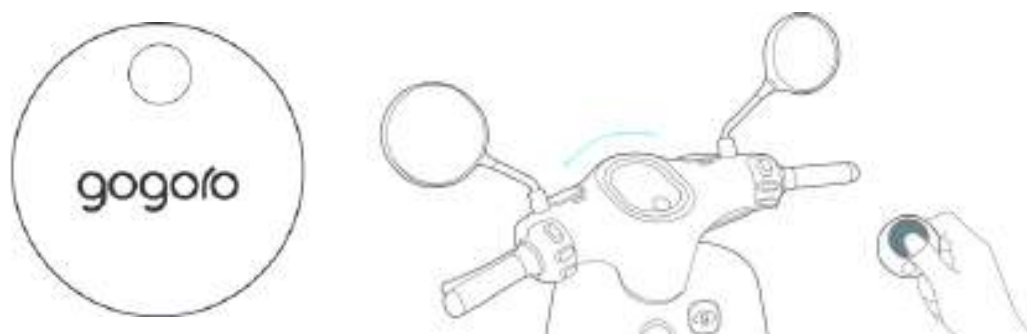

3.2.1.1 開啟系統電源並解鎖龍頭

- 當 Smartscooter® 智慧雙輪在「系統電源 - 關閉」狀態時，只要短按 iQ System® 無線智慧鑰匙背面的按鍵並放開，即可解開龍頭鎖，同時開啟系統電源。

3.2.1.2 關閉系統電源及上鎖龍頭

- 當 Smartscooter® 智慧雙輪在「系統電源已開啟」狀態，且馬達關閉時，您只要短按 iQ System® 無線智慧鑰匙背面的按鍵並放開，即可關閉系統電源。
- 若您要將龍頭上鎖，先將龍頭向左打到底，短按 iQ System® 無線智慧鑰匙背面的按鍵以關閉系統電源，並在 3 秒內再按壓一次按鍵，才會鎖上龍頭鎖。
- 若您有經常上鎖龍頭的需求，可以在 Gogoro® App 中設定「自動龍頭鎖」功能。（[▶ 參閱「6. 使用 Gogoro® App」](#)）



3.2.1.3 開啟座墊下置物箱

- 若要在「系統電源已開啟」狀態下開啟座墊下置物箱，請先確認「馬達關閉」，按下把手的  「座墊開啟鍵」，即可開啟。
- 若要在「系統電源 - 關閉」狀態下開啟座墊下置物箱，長按 iQ System® 無線智慧鑰匙不放（約 2 秒）即可開啟。

3.2.2 iQ System® 智慧鑰匙卡



iQ System® 智慧鑰匙卡

-
-  iQ System® 智慧鑰匙卡感應器的位置依車種不同。（ 參閱「1.3.2 Smartscooter® 鑰匙」）

3.2.2.1 開啟系統電源並解鎖龍頭

- 當 Smartscooter® 智慧雙輪在「系統電源 - 關閉」狀態時，您只要以 iQ System® 智慧鑰匙卡輕觸車上之 iQ System® 智慧鑰匙卡感應器，即可解開龍頭鎖，同時開啟系統電源。

3.2.2.2 關閉系統電源及上鎖龍頭

- 當 Smartscooter® 智慧雙輪在「系統電源已開啟」狀態，且馬達關閉時，只要以 iQ System® 智慧鑰匙卡輕觸車上之 iQ System® 智慧鑰匙卡感應器，即可關閉系統電源。
- 若您要將龍頭上鎖，先將龍頭向左打到底，再以 iQ System® 智慧鑰匙卡輕觸車上之感應器，並在 3 秒內拿起卡片再輕觸一次感應器，才會鎖上龍頭鎖。
- 若您有經常上鎖龍頭的需求，可以在 Gogoro® App 中設定「自動龍頭鎖」功能。（ 參閱「6. 使用 Gogoro® App」）

3.2.2.3 開啟座墊下置物箱

- 若要在「系統電源已開啟」狀態下開啟座墊下置物箱，請先確認「馬達關閉」，按下右把手的  「座墊開啟鍵」，即可開啟座墊下置物箱。
- 若要在「系統電源 - 關閉」狀態下開啟座墊下置物箱，請按住「座墊開啟鍵」不放，再將卡片輕觸車上之感應器即可。

3.2.3 手機做為遙控器時



3.2.3.1 開啟系統電源並解鎖龍頭

- 點擊手機 App、Widget 工具或 Apple Watch 畫面上的鎖頭圖示即可解開龍頭鎖，同時開啟系統電源。

3.2.3.2 關閉系統電源及上鎖龍頭

- 在「系統電源已開啟」狀態，且馬達關閉時，單次點擊手機 App、Widget 工具或 Apple Watch 畫面上的鎖頭圖示即可關閉系統電源。
- 若您要將龍頭上鎖，需先將龍頭向左打到底，再快速雙擊鎖頭圖示，才會關閉系統電源並鎖上龍頭鎖。
- 若您有經常上鎖龍頭的需求，可以在 Gogoro® App 中設定「自動龍頭鎖」功能。（[▶ 參閱「6. 使用 Gogoro® App」](#)）

3.2.3.3 雙重防盜鎖



「雙重防盜鎖」功能，讓您除了以鑰匙或是手機進行第一層開機解鎖外，還須通過密碼或指紋認證，才能啟動馬達，進一步降低失竊的風險。（[▶ 參閱「6. 使用 Gogoro® App」](#)）

- 您需先將手機與車子連線，並且使用 Gogoro® App 「系統設定」中的「進階防盜」項目，設定 4 位數密碼。
- 點擊手機 App、Widget 工具或 Apple Watch 畫面上的「密碼鎖」圖示即可上鎖關閉系統電源。

- 當車子再次開機解鎖後，儀表板會顯示「COdE」您需要輸入 4 位數密碼或手機指紋認證，才能啟動馬達。
- 4 位數密碼可以使用手機輸入，亦可使用「轉動油門」來選擇數字，及「按煞車」表示確認。
- 4 位數密碼可以使用手機輸入，亦可使用「轉動油門」來選擇數字，及「按煞車」表示確認。若輸入錯誤，可以按  「左方向燈鍵」以刪除。



連續太多次輸入錯誤的密碼，系統會禁止輸入密碼 30 分鐘。



若您忘記密碼，可以使用 Gogoro® App，依照手機的指示重設密碼。

3.2.3.4 開啟座墊下置物箱

- 在「系統電源關閉」狀態，或在「系統電源已開啟」狀態且馬達在「馬達關閉」狀態，點擊手機 App、Widget 工具或 Apple Watch 畫面上的  「座墊開啟」圖示即可開啟座墊。

3.2.4 手機做為免鑰匙智慧感應器時



3.2.4.1 開啟系統電源並解鎖龍頭

- 智慧感應解鎖：當 Smartscooter® 智慧雙輪在「系統電源 - 關閉」狀態時，您不必掏出手機或鑰匙，只要帶著手機靠近您的 Smartscooter® 智慧雙輪，系統即會感應到手機的靠近，儀表板 iQ 「iQ System® 智慧快連」圖示會亮起。
 - 此時按車上的 GO 「啟動鍵」即可解開龍頭鎖，同時開啟系統電源。
 - 此時按把手上的  「座墊開啟鍵」則可直接開啟座墊，不需開啟系統電源。

3.2.4.2 關閉系統電源

- 當 Smartscooter® 智慧雙輪在「系統電源已開啟」狀態，且馬達關閉時，只要帶著手機走離您的 Smartscooter® 智慧雙輪，系統即會感應到手機的遠離，在倒數 3 秒後自動關閉。
- 系統預設在自動關閉時並不會鎖上龍頭。若您想要每次關閉系統電源時都自動鎖上龍頭，您可以在 Gogoro® App 中啟用「自動龍頭鎖」功能，並在上鎖前先將龍頭左打到底。



此功能需在 Gogoro® App 的「個人設定」中開啟。（ 參閱「6. 使用 Gogoro® App」）

3.2.5 倒數計時自動上鎖

- 當 Smartscooter® 智慧雙輪在「系統電源已開啟」狀態，且馬達關閉時，系統會進行倒數計時。若一段時間內您沒有任何操作，會進入 3 秒倒數後自動關閉系統電源。
- 按壓煞車手把、按鍵等，會重新開始倒數計時。
- 倒數計時的時間長短可在 Gogoro® App 的「自動上鎖」中設定，最短為 30 秒，最長為 180 秒。
- 系統預設在自動關閉時並不會鎖上龍頭。若您想要每次關閉系統電源時都自動鎖上龍頭，您可以在 Gogoro® App 中啟用「自動龍頭鎖」功能，並在上鎖前先將龍頭左打到底。（▶參閱「6. 使用 Gogoro® App」）

3.2.6 快速關機組合鍵

- 當 Smartscooter® 智慧雙輪在「系統電源已開啟」狀態，且馬達關閉時，您可以按「快速關機組合鍵」，直接進入 3 秒倒數後自動關閉系統電源。
- 「快速關機組合鍵」依車種略有不同。
 - S1 / 1 / S2 / 2 / S3 / 3 系列：按住右把手 Smart 智慧模式鍵不放，同時按下 GO 「啟動鍵」。
 - VIVA 系列：按住儀表板右側 TRIP 里程切換鍵不放，同時按下 GO 「啟動鍵」。
- 在 3 秒倒數結束前按壓煞車手把、按鍵等，可以中斷倒數關機程序，保持系統電源已開啟狀態。
- 系統預設在自動關閉時並不會鎖上龍頭。若您想要每次關閉系統電源時都自動鎖上龍頭，您可以在 Gogoro® App 中啟用「自動龍頭鎖」功能，並在上鎖前先將龍頭左打到底。（▶參閱「6. 使用 Gogoro® App」）

3.2.7 休眠模式

當您發現車子無法正常開機解鎖時，可能是 Smartscooter® 智慧雙輪進入「休眠模式」，以減低耗電量，避免內建備用電池因過度放電而受損。以下狀況會讓 Gogoro Network® 智慧電池無法對內建備用電池進行充電，而進入休眠模式：

- 當 Gogoro Network® 智慧電池電量過低（儀表板電池殘量顯示為無格數），且系統電源關閉 3 分鐘後。
- 系統電源關閉後閒置過久，Gogoro Network® 智慧電池因待機消耗而逐漸降到低電量時。
- 當 Gogoro Network® 智慧電池抽離 Smartscooter® 智慧雙輪超過 48 小時。
- 當 Smartscooter® 智慧雙輪座墊未確實關緊超過 48 小時。

進入「休眠模式」時，主要系統都會關閉，無法回應您的操作，也無法開機解鎖。此時請用以下方式喚醒休眠模式：

- 長按 GO「啟動鍵」3 秒，直至儀表板上  錯誤警告閃爍數次，表示系統已被喚醒，脫離休眠模式。
- 脫離休眠模式後，即可以正常程序開啟系統電源。



若因 30 天以上未交換電池、長時間未將電池置於車內、長時間未關閉座墊，導致備用電池過度放電而損壞者，屬於使用者人為疏失，不在保固範圍內。



自行拔除備用電池接頭方法不當，因而造成之故障及損傷，屬於使用者人為疏失，不在保固範圍內。



請用以下方式避免進入休眠模式，以減少內建備用電池過度放電而損壞的機率：

- 隨時確保您車上的 Gogoro Network® 智慧電池電量充足，並在每次結束騎乘離開時確認座墊確實關緊。
- 若您預期將有數天以上時間不會使用 Smartscooter® 智慧雙輪，請先交換電量充足之電池。
- 即使不使用 Smartscooter® 智慧雙輪，也請每 30 天至少交換一次高電量的電池。使用充電方式則每 30 天至少充滿電一次。
- 勿將 Gogoro Network® 智慧電池取出於車外超過 48 小時。使用車外電池充電設備時（如 GoCharger® 智慧電池充電座系列），每次充滿電之後請立即將電池放回車上並關緊座墊。



若您因暫停電池服務，Gogoro Network® 智慧電池長時間無法置於車廂內，建議委由 Gogoro 授權之技術人員將備用電池接頭拔除，避免備用電池過度放電而損壞，詳情請洽詢 Gogoro 服務中心。





4. 上路騎乘

4.1 預估剩餘電量可行駛里程

在您每次開始騎乘前，請先檢查目前剩餘電量可行駛之里程。系統會依據您平常的騎乘方式，計算電力消耗，並且預估目前電池的電量大致還可以行駛的里程。

- 按 TRIP 「行車里程切換鍵」切換儀表板顯示至 RANGE（剩餘電量可行駛里程）。
- 儀表板「行車里程顯示」欄位，即會顯示目前電池的電量還可以行駛的大致里程。

若可行駛里程偏低，建議您出發之後優先至 GoStation® 交換電量較為充足之電池。

-
-  剩餘電量可行駛里程的估算是依據這一台 Smartscooter® 智慧雙輪的行駛方式及電力消耗所平均計算而來，僅供大致參考。無法保證不同騎士、不同路段、不同騎乘方式下，此數據的準確程度。
 -  若您本次騎乘的乘載較正常情況重、速度較快、上坡路段較多、逆風等，均有可能讓實際的可行駛里程明顯比預估值少。
 -  當電池電量過低時，會進入「低電量模式」，以延長剩餘電量的可行駛里程，但車子性能會明顯降低，速變慢。因此建議您提早更換電池，勿等到剩餘電量可行駛里程非常低時才更換電池。
 -  Gogoro S1 / 1 系列的剩餘電量可行駛里程顯示名稱為 REMAINING。

4.2 取車及架車

當您要開始騎乘 Smartscooter® 智慧雙輪之前，必須先收起側腳架及中駐架。而在您結束騎乘後，必須以側腳架或中駐架將車子平穩停放。

- **使用側腳架**
 - 以腳將側腳架踢起或展開。
 - 側腳架具有安全感應開關，當側腳架展開時會自動關閉馬達。故每次騎乘前均需先收起側腳架，且行進間嚴禁展開。
 - 使用側腳架停車時，需在坡度和緩之平地，以免車子滑動導致危險。
- **使用中駐架**
 - 準備騎乘前，收起中駐架時，請站在車子左側，以左手握住左把手，向後拉起車頭使前輪離地，同時以右手用力按下車尾讓後輪快速觸地，利用車子回彈的力量雙手順勢向前推出，即可將車子前推並收起中駐架。
 - 停車時展開中駐架時，請站在車子左側，左手握住左把手，面朝車尾，右手伸直抓住車尾扶手，右腳尖向後，並踩住中駐架之腳踏，輕輕向下踩踏並微調車身左右傾斜度，確認中駐架下方二點均穩固接觸地面，然後將體重置於右腳用力向下踩，同時左手向上拉起，即可拉起車尾並展開中駐架。
 - 部分車種中駐架具有安全感應開關，當中駐架展開時會自動關閉馬達。故每次騎乘前均需先收起中駐架，且行進間嚴禁展開。



Smartscooter® 智慧雙輪行進時若展開側腳架，需待時速降至 5 km/h 以下時，才會進入「馬達關閉狀態」。即使如此，行進間也請勿展開側腳架，以免發生無法預期的危險。



部分車種展開中駐架時不會自動關閉馬達，故使用中駐架停車時請別忘了檢查馬達是否關閉。

4.3 啟動及關閉馬達

馬達尚未啟動, 時速不顯示



馬達已啟動, 時速顯示為 0



*以 Gogoro 1 系列為例

Smartscooter® 智慧雙輪系統電源開啟後，必須先啟動馬達，才能開始騎乘。而在結束騎乘後，也必須先關閉馬達，才能關閉系統電源並上鎖。

4.3.1 啟動馬達

- 確認系統電源已開啟。此時頭尾燈、牌照燈及儀表板部分燈號會亮起。
- 每次騎乘前，請先進行以下檢查：
 - 座墊確實關閉。
 - 收起中駐架及側腳架。
 - 電子油門未被轉動且位於完全回彈歸零的位置。
 - 倒車油門未被按壓或轉動。
 - 車子處在完全靜止狀態，不在移動或滑行狀態。
- 先握緊左或右任一側煞車把手不放，然後另一手按住 GO 「啟動鍵」不放，直至儀表上的速度表開始倒數，並顯示時速為「0」時，表示馬達已經啟動。
- 放開 GO 「啟動鍵」及煞車把手，轉動電子油門，即可騎乘上路。





若啟動馬達失敗，儀表板上 ⚠ 錯誤警告燈亮起時，可能表示您未完全遵循以上程序，請重新逐項確認：

- 煞車把手及 GO 「啟動鍵」是否確實按下。
- 座墊是否確實關閉。
- 收起中駐架及側腳架。
- 電子油門未被轉動且位於完全回彈歸零的位置。
- 倒車油門未被按壓或轉動。
- 車子處在完全靜止狀態。

4.3.2 雙重防盜鎖









- 若系統電源開啟後，儀表板顯示「COdE」，表示「雙重防盜鎖」已啟動。您需要輸入 4 位數密碼或手機指紋認證，才能啟動馬達。
- 4 位數密碼可以使用手機輸入，亦可使用「轉動油門」來選擇數字，及「按煞車」表示確認。若輸入錯誤，可以按  「左方向燈鍵」以刪除。

 連續多次輸入錯誤的密碼，系統會禁止輸入密碼 30 分鐘。

 若您忘記密碼，可以使用 Gogoro® App，依照手機的指示重設密碼。

4.3.3 關閉馬達

- 將 Smartscooter® 智慧雙輪完全煞停。
- 先握緊煞車把手再按 GO 「啟動鍵」即可關閉馬達。此時儀表不顯示時速，轉動電子油門亦不會有作用。
- 展開側腳架，也可以將馬達關閉。
- 機械式鑰匙車種，若將鑰匙逆時針方向轉至「OFF」，則同時關閉馬達及系統電源。

-
-  Smartscooter® 智慧雙輪必須在完全靜止狀態下才能啟動馬達。若行進間發生異常，導致意外進入「馬達關閉狀態」時，請小心滑行或推行至路旁安全之處，切勿在行進間或車道上嘗試重新啟動馬達，以免發生危險。
 -  Smartscooter® 智慧雙輪行進時若展開側腳架，需待時速降至 5 km/h 以下時，才會進入「馬達關閉狀態」。即使如此，行進間也請勿展開側腳架，以免發生無法預期的危險。
 -  您可在 Gogoro® App 中打開「安全提示」功能。
當車輛靜止一段時間但馬達尚未關閉時，每隔數秒會播放一段警示音效，提醒您關閉馬達，以避免誤觸電子油門，發生危險。
 -  機械式鑰匙車種，當電池電量很低時，若馬達關閉後 3 分鐘內無任何操作，系統電源將自動關閉。您需要將鑰匙轉至「OFF」，再轉回「ON」，才可重新開啟系統電源。
 -  無線鑰匙車種，若馬達關閉一段時間後內無任何操作，系統電源將自動關閉。（預設為 3 分鐘，部分車種可在 Gogoro® App 的「自動上鎖」中設定時間長短）
 -  部分車種展開中駐架時不會自動關閉馬達，故使用中駐架停車時請別忘了檢查馬達是否關閉。

4.3.4 傾倒斷電保護機制



若 Smartscooter® 智慧雙輪在「系統電源已開啟」狀態下意外傾倒，系統會自動斷電，以策安全。

- 傾倒斷電之後，請先將車扶起，以側腳架或中駐架將車平穩地停好，並且檢查車子是否受損。
- 若您判斷車子沒有明顯損壞，尚在可騎乘的程度，欲重新開啟系統電源，由於保護機制的緣故，您必須重覆 2 次開啟系統電源的動作，才可重新開啟系統電源：
 - 無線鑰匙車種：請刷 2 次 iQ System® 智慧鑰匙卡，或按 2 次 iQ System® 無線智慧鑰匙。
 - 機械式鑰匙車種：將鑰匙轉至「OFF」，再轉回「ON」。
- 傾倒斷電會記錄在 Gogoro Network® 智慧電池裡，當電池放入 GoStation® 電池交換站時，此記錄會上傳至雲端。
- GoStation® 電池交換站的螢幕上會顯示您的車發生過傾倒斷電，以提醒您檢查車子是否受損，必要時可至 Gogoro 服務中心進行檢修。
- 您的手機也會透過 Gogoro® App 通知您發生過傾倒斷電。

4.4 前進及後退

4.4.1 電子油門

- 確認車子在「系統電源已啟動」狀態，並且已啟動馬達。此時時速表應顯示數字「0」。
- 右手輕轉電子油門，車子即會往前進。

 Smartscooter® 智慧雙輪與傳統引擎車輛不同，油門動力反應也有差異。若您尚未熟悉電子油門的特性，請務必小心操作，切勿一次轉動過大角度，以免突然出現預料之外的大動力，造成危險。

 同一台 Smartscooter® 智慧雙輪，若使用不同的動力模式或性能提升加值服務，油門動力反應也會有差異，請務必小心操作，切勿一次轉動過大角度，以免突然出現預料之外的大動力，造成危險。

4.4.2 電子倒車油門

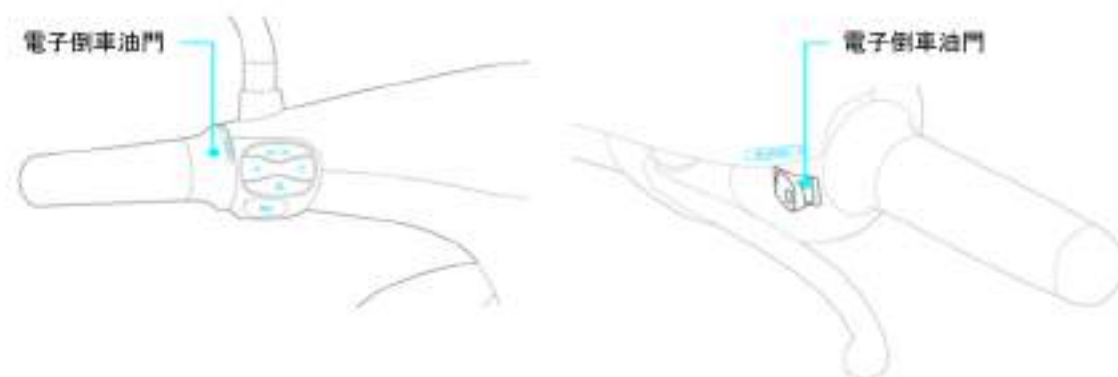

部分車種搭載有倒車功能，方便您將車子向後牽行。使用方法為：

- 確認車子在「系統電源已啟動」狀態，並且已啟動馬達。此時時速表顯示數字「0」。
- 確認車子完全靜止，且電子油門未被轉動。
- Gogoro S1 / 1 系列：向前轉動左把手電子倒車油門，即緩緩後退。
- Gogoro S2 / 2 / S3 / 3 系列：按住左把手電子倒車油門鍵，即緩緩後退。

 倒車功能啟動時，轉動電子油門將不會有作用。若您同時操作電子倒車油門與電子油門，有可能會觸發系統保護而立即關閉馬達。故在倒車時請注意不要轉動電子油門。

4.4.3 方向燈自動關閉功能

- 短按方向燈鍵，即可啟動方向燈。
- 部分車種內建「方向燈自動關閉」功能，於轉向結束後自動關閉方向燈。如方向燈沒有自動關閉時，再按一次方向燈鍵即可手動關閉。
- 若您不想使用此功能，可在 Gogoro® App 中將此功能取消。



方向燈自動關閉功能會偵測車子的轉向角度，以判斷您的轉向動作是否已經完成。故在變換車道或過彎時車身傾角很大時，可能會無法正確偵測並關閉方向燈。此時請手動關閉。



方向燈若連續啟動 3 分鐘後會自動關閉。

4.5 減速及停止

行進時抓握煞車把手，可降低行進速度或完全停止。

在正常情況下，請同時使用左右煞車把手，勿僅使用單邊煞車，以獲得較佳煞車效能。

Smartscooter® 智慧雙輪依車種不同，部分車種可能會搭載不同的煞車輔助系統，包含 SBS 同步煞車系統及 ABS 防鎖死煞車系統。

4.5.1 SBS 同步煞車系統

- SBS (Synchronized Braking System) 同步煞車系統，可以將左手按壓後煞的力道同步分配一部分至前煞，並將更多的煞車比重分配到制動力道較強的前輪，有助於在特定情況下降低後輪打滑的機率。



SBS 系統僅為輔助煞車性質，無法保證能避免所有的危險狀況，騎士本身仍需具備正確的操駕觀念及安全的駕駛行為。



搭載 SBS 系統之車種，操作前後煞車拉桿時會有互相干涉的感覺，此為正常現象，不會影響煞車的效能。



SBS 系統單獨操作前煞車拉桿（右方）時，煞車力道不會分配至後輪。

4.5.2 ABS 防鎖死煞車系統

- 在濕滑路面操作煞車或緊急煞車時，輪胎可能會因為煞車制動力道過大而鎖死、打滑。ABS 防鎖死煞車系統 (Anti-lock Braking System) 則能根據車速、輪胎轉速、前後輪滑移率等資訊，主動介入，減少鎖死、打滑的機率。
- 在系統電源開啟後，儀表板上的 ABS 燈號會亮起，此為正常現象，待開始騎乘後前進一小段距離即會熄滅。
- 若在行駛中 ABS 燈號亮起，表示 ABS 系統異常，防鎖死功能可能失效。



ABS 系統為配合原廠規格參數所調校。故搭載 ABS 系統之車種，若自行改裝非原廠規格之輪胎、煞車系統或避震系統等，無法保證防鎖死功能的運作正確。



ABS 系統僅為輔助煞車性質，無法保證能避免所有的危險狀況，騎士本身仍需具備正確的操駕觀念及安全的駕駛行為。



ABS 系統主要針對一般路面直線行進時的煞車狀況，無法在機車傾斜轉彎時避免輪胎鎖死打滑，故請勿在彎中進行煞車。



當 ABS 系統介入煞車動作時，煞車拉桿會有震動的感覺，此為正常現象。

4.5.3 緊急煞車警示系統

- 部分車種搭載「緊急煞車警示」(Emergency Stop Signal, ESS) 功能，當您在高速行駛中突然緊急煞車時，左右方向燈會同時快速閃爍，以提示後方來車，減少被追撞的機率。
- 燈號閃爍會在您釋放煞車拉桿或車速減緩後自動解除。



搭載緊急煞車警示系統之車款：S1 / 1 / S2 / 2 / S3 / 3 / VIVA MIX 系列。

4.5.4 電能回充功能

行進間釋放油門，車子以慣性向前滑行時，電能回充功能 (Regenerative Braking) 可將一部分前進的動能轉換為電能，回收至 Gogoro Network® 智慧電池儲存。

- 電能回充功能作動時，儀表板的  電池殘量顯示內的格數，會以動畫表示正在充電。
- 電能回充的強度，可以透過 Gogoro® App 調整強弱。當電能回充功能啟動時，後輪會出現類似煞車的制動力道，若回充強度設定愈高，則制動力愈強。
- 電能回充的強度，除了依照 Gogoro® App 內的設定值外，亦會依照目前行車速度、電池狀況等因素自動進行微調，所以制動力道會上下浮動，但最大不會超過 Gogoro® App 內的設定值。
- 電能回充功能作動中並產生制動力時，煞車燈會點亮，以提醒後方車輛。
- 在某些時候，例如 Gogoro Network® 智慧電池內的電量過低、溫度過高或過低等情況下，電能回充功能可能會暫停作動，您在釋放油門時就不會感受到制動力道。



在非常濕滑的路面，若將電能回充強度調到最大，有使後輪產生打滑的機率。



部分車種的電能回充功能可透過把手的「電能回充鍵」即時開啟或完全關閉。當此功能開啟時，儀表板的 **REGEN** 燈號會亮起。(Gogoro S1 / 1 系列的 2015 及 2017 年式，會以文字顯示 rEG-ON 或 rEG-OFF)



 各車種具體按鍵位置請參閱「2. 認識您的 Samrt scooter®」。





適當的電能回充強度可以更有效率地使用電能，後輪產生的制動力道也有助於騎乘的動態穩定性，故請依您個人的騎乘風格及操駕習慣進行調整。

4.6 動力模式

4.6.1 競速模式

- 部分車種配備「競速模式」，可增加動力輸出，讓起步更有力、速度更快。
- 輕按右把手上的  「競速模式鍵」，即可啟動或關閉「競速模式」。啟動時，儀表板上的  「競速模式」圖示會亮起。

 啟動競速模式時請小心操作電子油門，尤其避免於濕滑或鬆軟路面啟動競速模式，以免後輪因扭力過大而打滑，造成不預期之危險。

 啟動競速模式可能會增加耗電量，縮短剩餘電量的可行駛里程。

 長時間連續啟動競速模式並以高速行駛，可能會讓電池及動力系統溫度快速上升，觸發高溫保護模式，導致動力降低。此時請減速行駛讓動力系統冷卻，並交換電量充足及溫度正常的電池即可回復動力。

 當電池電量過低時，競速模式會自動關閉，以延長剩餘電量的可行駛里程。交換電量充足之電池即可回復正常功能。



4.6.2 智慧模式

- 部分車種配備「智慧模式」，可以調整理想的動力輸出，以增進安全性及能源使用效率。
- 輕按右把手上的「智慧模式鍵」即可啟動或關閉「智慧模式」。啟動時，儀表板上的  SMART 智慧模式圖示會亮起。

 在濕滑或鬆軟路面，或您沒有競速的需求，建議智慧模式常時開啟。

4.6.3 低電量模式

低電量預行模式

-  當儀表板的電池殘量顯示 1 格並緩慢閃爍時，表示電量偏低，建議您儘快更換電池。
-  當儀表板的電池殘量顯示 1 格並快速閃爍時，表示電量相當低，系統會進入「低電量預行模式」，自動進行第一階段限速，以節省電力消耗，並且每 20 秒會發出提醒音效一次。此時請儘快前往附近 GoStation® 電池交換站更換電池。交換電力充足的電池後，即會恢復正常動力。

低電量緩行模式

-  當儀表板的電池殘量無格數時，表示電量已經非常低，Smartscooter® 智慧雙輪進入「低電量緩行模式」，進一步限速在 25 km/h 左右，並且每 20 秒會發出提醒音效一次。
- 儀表板的 RANGE 或 REMAINING（剩餘電量可行駛里程）顯示為「-----」，不顯示里程數字。
- 此時電量隨時都有可能耗盡，請立即至附近的 GoStation® 電池交換站更換電池。交換電力充足的電池後，即會恢復正常動力及速度。





在低電量緩行模式下，由於電量過低，馬達輸出扭力有可能無法克服陡坡的上坡路段，請特別注意。



無線鑰匙車種，當儀表板的電池殘量無格數，進入「低電量緩行模式」時，一旦系統電源關閉 3 分鐘後即會自動進入休眠模式，無法再次開啟系統電源。此時需長按 GO「啟動鍵」3 秒，以解除休眠模式。（ 參閱「3.2.7 休眠模式」）

4.6.4 高 / 低溫保護模式

- 在高速激烈操駕時，電池及動力系統溫度可能會因大功率輸出而快速升高。當電池溫度上升至保護點時，系統會啟動高溫保護模式，自動降低動力輸出，以避免溫度繼續升高導致機件故障。此時儀表板上  「高溫保護」橘色圖示會亮起。
- 當天氣太冷，且車子一段時間沒有啟動，導致電池溫度太低的時候（例如寒流來臨的清晨），電池效能也會受到溫度的影響，所以動力可能會明顯下降。此時  藍色「低溫保護」圖示會亮起。
- 當「高溫保護」或「低溫保護」圖示會亮起時，請即刻至附近的 GoStation® 電池交換站交換溫度正常及電量較高的電池，即可立刻恢復正常性能，繼續騎乘。



高 / 低溫保護模式的觸發條件會依個別電池狀況及電量而有差異，一般來說高電量的電池較不易觸發保護，故若您需要在寒冷的室外長時間停車時，建議在停車前先行交換高電量的電池。



電池的效能會明顯受到溫度的影響，故當天氣較冷時，即使尚未達到「低溫保護」，您也可能會感覺到性能略微降低，此為正常現象。



Gogoro S1 / 1 系列僅有高溫保護圖示。

Gogoro S2 / 2 系列 2018 及 2019 年式之低溫保護圖示為藍色雪花圖示  。

VIVA 系列高低溫保護圖示共用橘色。

4.7 進階功能

4.7.1 AVAS 低速警告音

由於電動馬達遠比傳統汽油引擎更為安靜，有時會讓人忽略了 Gogoro Smartscooter® 智慧雙輪® 的靠近，因此在時速 20 公里以下低速行駛時會發出低速警告音（Acoustic Vehicle Alert System, AVAS），提醒附近的其他用路人，增加安全性。



您可以在 Gogoro® App 中將其暫時關閉。

4.7.2 安全提示功能

您可以在 Gogoro® App 開啟「安全提示」功能，透過下列燈光或聲音效果以增強安全性：

- **馬達未關警示音：**在馬達開啟狀態，當車子靜止一段時間未進行任何操作時，每隔數秒會發出短暫警示音效，以提醒您馬達尚未關閉，避免誤觸電子油門造成危險。若您按住煞車，則不會發出音效。
- **儀表板方向燈提示：**儀表板上有明顯的指示，提醒您方向燈目前是開啟或關閉。
- **倒車警示：**當啟動倒車功能時，會有較明顯的閃燈及警示音，提醒附近其他用路人。

4.7.3 性能提升增值服務



性能提升增值服務能給予您的 Smartscooter® 智慧雙輪額外的動力性能。

- 設定為性能提升增值服務時，儀表板上的 **SPORT** 燈號會點亮。
- 您可使用 Gogoro® App 或登入官方網站以啟用或關閉性能提升方案。

 啟用或關閉性能提升增值服務後，可能必須再次交換電池，將雲端資訊與 Smartscooter® 智慧雙輪同步，才能使用。

 性能提升增值服務可能須額外付費。

5. 補充電力

Gogoro Smartscooter® 智慧雙輪使用電能驅動。當車上的 Gogoro Network® 智慧電池電力耗盡時，您必須交換電力充足之電池，或是將電池進行充電。

5.1 在 GoStation® 電池交換站交換電池

5.1.1 用 Gogoro® App 尋找站點



您可利用智慧手機的 Gogoro® App 尋找附近 GoStation® 電池交換站的位置。

- 按下主畫面右下角的「地圖」圖示，即可在地圖上查看附近各站點目前是否有高電量可供交換的電池。
- 點選您欲前往的站點，按下「導航」，即可導航至該站以交換電池。
- 將站點名稱的畫面上拉則可查看該站點的詳細資訊及實景照片，方便您找尋不熟悉的站點，也可以查看常去站點一天各時段的滿格電池供應趨勢，方便您決定何時前往換電。



Gogoro® App 的畫面資訊及操作方式可能會依版本不同而略有差異，並請隨時更新至最新版本並以獲得最新的功能。

5.1.2 用 GoStation® 電池交換站的螢幕尋找其他站點



若您已抵達 GoStation® 電池交換站卻發現「所有電池均在充電中」，沒有高電量的電池供您交換，除了可以使用手機 Gogoro® App 查詢附近其他站點的位置及電池資訊，也可以按下觸控螢幕右上角的「支援服務」，即可在地圖上顯示附近的站點資訊，以及本站的滿格電池趨勢等。



觸控螢幕所顯示之資訊及功能可能因軟硬體裝置或版本不同而有所差異，以實際機台所顯示之畫面為準。

5.1.3 交換電池

當您將 Smartscooter® 智慧雙輪騎乘至 GoStation® 電池交換站後，請依照以下步驟交換電池。

步驟一、取出車內電池



- 將 Smartscooter® 智慧雙輪安穩停放於 GoStation® 電池交換站旁。
- 放下側腳架，或握緊剎車把手並輕按 GO 「啟動鍵」，以將馬達關閉。
- 開啟 Smartscooter® 智慧雙輪座墊。
- 一手握住任一電池之握把，將該電池上提後，另一手托住電池側身，自電池插槽中取出。

步驟二、將使用過的電池插入 GoStation® 電池交換站



- 將電池置入 GoStation® 電池交換站之空插槽，適度施力將電池推到底，直至電池被鎖定並發出確認音效為止。
- 若您的 Smartscooter® 智慧雙輪有不只一顆電池，則請依觸控螢幕的提示插入下一顆電池。

步驟三、取出新的電池



- 當電池全數插入 GoStation® 電池交換站之空插槽後，會進行認證及資料上傳，此時螢幕會顯示這一組電池剩餘電量、本次騎乘里程、總行駛里程等參考資訊，然後彈出可供更換之電池。
- 若您在一時間之內沒有將剩下的電池插入，則之前插入的電池會先跳出來，您必須重新將其插入，以重啟交換電池流程。
- 有些資訊會透過 GoStation® 電池交換站的觸控螢幕對話框通知您，例如提醒您保養里程已到達、帳單逾期、或有新版 iQ System® 可供更新等等。您可以按下觸控螢幕上的按鍵圖示，以閱讀說明資訊或結束對話框。
- 當對話框結束時，或在一段時間之內您未做任何操作，電池即會彈出，供您交換。

步驟四、將新電池置入 Smartscooter® 智慧雙輪



- 將電池置入 Smartscooter® 智慧雙輪電池插槽，關閉座墊，待儀表板 ⚠ 錯誤警告圖示熄滅後，即可開啟系統電源、啟動馬達，繼續上路。

-
- ⚠ 電池每顆重量在 9 kg 以上，請小心拿取及放置。
交換電池時請一手握住電池握把，另一手托住電池側身，小心提取或插入，以免電池摔落發生危險。
若您一次需要交換一顆以上的電池，可先將電池置於 GoStation® 電池交換站旁之乾淨地面，再依序一次一顆進行操作。
 - ⚠ 電池彈出時，會突出於 GoStation® 電池交換站面板約 30 cm，故交換電池時請確保 GoStation® 電池交換站前方 30 cm 區域淨空，勿停放車輛、放置物品或站立人員，注意周邊人員及幼兒安全，避免碰撞到電池或 GoStation® 電池交換站。

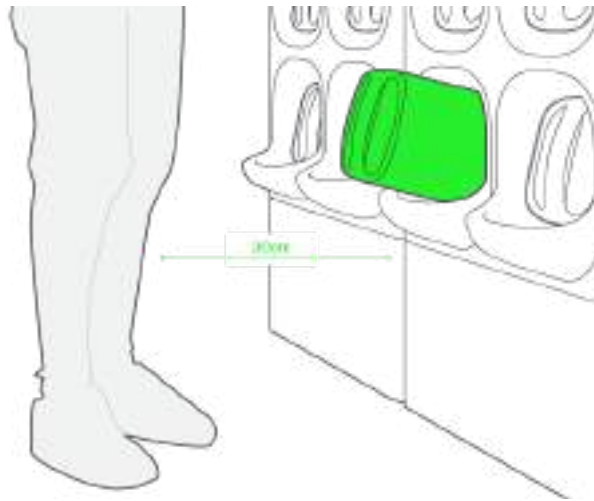

- 🕒 GoStation® 電池交換站會彈出目前站內電量最高的電池，以供立即使用，故若站中所有電池均在充電中時，您有可能交換到尚未充滿電力的電池。
- 🕒 若您插入的電池，其電量高於站內現有電池的電量，則會退還原本的電池。
- 🕒 請務必於每 30 天內至少交換一次電池，若您預計將超過 30 天不使用車輛，可洽詢 Gogoro Network® 暫停您的能源服務合約。

5.1.4 身心障礙電池交換服務

為協助身心障礙者能夠更便利地交換電池，若您於營業時間內抵達 Gogoro 全台各地門市與維修中心的 GoStation® 電池交換站時，可以委由門市服務人員協助您交換電池。

5.2 對 Gogoro Network® 智慧電池充電





GoCharger® 智慧電池充電座系列



GoCharger® Mobile 隨車充電器系列

對於離 GoStation® 電池交換站距離較遠或不方便進行換電的使用者，依照車型、年式、使用的資費方案及販售地區的差異，Gogoro 亦提供數種不同的充電方式。請洽詢您所在地區的 Gogoro 服務中心，以確認您的 Smartscooter® 智慧雙輪可以使用何種方式充電。

-
-  嚴禁使用非Gogoro Network® 官方允許之充電方式，以免造成危險。
 -  Smartscooter® 智慧雙輪預設使用 GoStation® 電池交換站交換電池，出廠時並未搭載充電所需之軟硬體，若您有充電需求，請至 Gogoro 服務中心自費進行安裝及設定。
 -  充電設備之功能有可能無法完全取代 GoStation® 電池交換站，故若您使用充電方式補充電力，仍然建議每隔一段時間至 GoStation® 電池交換站交換電池，以保持 Smartscooter® 智慧雙輪及 Gogoro Network® 智慧電池的資料校正及軟體同步為最新版本。

6. 使用 Gogoro® App

Smartscooter® 智慧雙輪擁有藍牙通訊功能，可以與智慧型手機連線，透過 Gogoro® App，系統會發送重要資訊告知您，您也可以利用智慧型手機進行各種個人化的調整與查詢。

6.1 下載及安裝 Gogoro® App

- Gogoro® App 提供 iOS 與 Android 系統二個版本，安裝前請先確認智慧型手機之作業系統規格。
- iOS 系統：Apple iOS 10.0 以上，並 Apple Store 下載及安裝。
- Android 系統：Android 6.0 以上，並由 Google Play Store 下載及安裝。
- 若要使用 Gogoro® App 上的所有智慧功能，您的手機必須支援「低耗電藍牙周邊模式」（BLE Peripheral Mode）。



Gogoro® App 的功能會不斷隨版本而更新，建議您將手機的自動更新開啟，以隨時獲取最新的功能。





Gogoro® App 會不定時透過網路傳輸資料，可能會額外產生行動數據傳輸費用。



Gogoro 不保證所有智慧型手機廠牌及型號均能正常下載或使用 Gogoro® App，您可至 Gogoro 網站 http://www.gogoro.com/tw/smartscooter/devices_compatibility/ 確認 Gogoro 曾經測試過之智慧型手機廠牌及型號。如產生安全疑慮，Gogoro 將可追查責任歸屬，並有權對不當使用之使用者求償。

6.2 將手機與 Smartscooter® 智慧雙輪配對連線

- 安裝並開啟 Gogoro® App 之後，依畫面指示登入使用者帳號。
- 若您的帳號下有一台以上之 Smartscooter® 智慧雙輪，請由清單中選擇配對的車輛。
- 開啟 Smartscooter® 智慧雙輪的系統電源，並請不要啟動馬達。
- 依畫面指示，開啟智慧型手機的藍牙功能，操作 Smartscooter® 智慧雙輪的按鍵，以啟動配對程序，此時儀表板 iQ 「iQ System® 智慧快連」圖示閃爍，系統會自動搜尋附近可配對的智慧型手機。各車種啟動配對程序的按鍵如下：
 - **S1 / 1 系列**：長按左把手之  「雙閃警示燈鍵」，至儀表板 iQ 「iQ System® 智慧快連」圖示閃爍。
 - **S2 / 2 / S3 / 3 / VIVA MIX 系列**：長按右把手之 **SMART** 「智慧模式」鍵，至儀表板 iQ 「iQ System® 智慧快連」圖示閃爍。
 - **VIVA 系列**：長按左把手之  「左方向鍵」，至儀表板 iQ 「iQ System® 智慧快連」圖示閃爍。
 - 若欲中斷配對程序，重複以上步驟直至儀表板 iQ 「iQ System® 智慧快連」圖示熄滅即可。
- 當配對完成並連結至智慧型手機後，儀表板 iQ 「iQ System® 智慧快連」圖示會持續全亮。若無智慧型手機連結，此圖示會保持低亮度或熄滅。







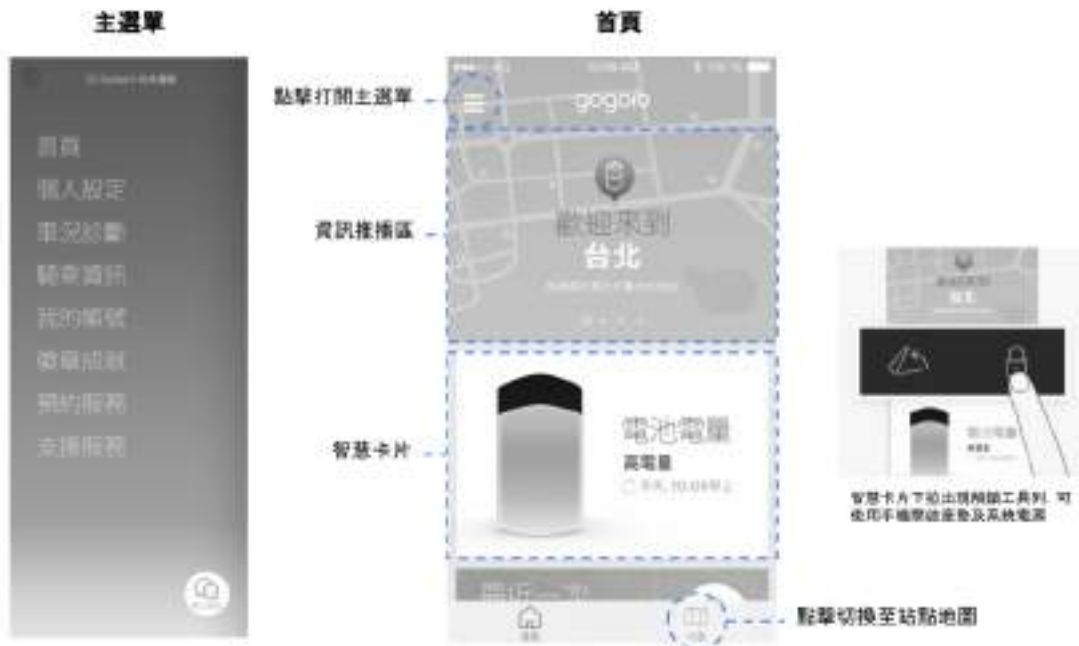

Smartscooter® 智慧雙輪每次只能與一支智慧型手機配對。若要更換另一支智慧型手機，請重新進行配對程序。

6.3 Gogoro® App 畫面簡介



- **資訊推播區：**主畫面上半部為「資訊推播區」，顯示由雲端主機推送的新聞、折扣、活動等各種資訊。

- **智慧卡片**：主畫面下半部會自動跳出「智慧卡片」，提醒您關於 Smartscooter® 智慧雙輪本身或使用上的重要資訊。下拉可展開「解鎖工具列」，當與車子連線時用以開啟座墊及系統電源。
- **功能列**：主畫面下方可選擇「首頁」、「地圖」等功能。
 - 點選「首頁」，可回到主畫面。
 - 點選「地圖」，可結合智慧型手機之 GPS 定位功能，以尋找附近的 GoStation® 電池交換站，顯示站點資訊，以及 Gogoro 服務中心。
- **主選單**：點選左上角  「主選單」，可執行  「系統設定」、回到「首頁」、「個人設定」、「車況診斷」、「騎乘資訊」、「我的帳號」、「徽章成就」、「預約服務」、「線上客服」等選項。
- **系統設定**：點選主選單左上角  「系統設定」圖示開啟系統設定頁面，可調整 Gogoro® App 功能設定，包括是否顯示系統通知訊息、藍牙配對、更改配對之 Smartscooter® 智慧雙輪、更改使用者帳號密碼、進階防盜設定，以及顯示 Gogoro® App 及 iQ System® 版本資訊等。
- **個人設定**：此功能可讓您對 Smartscooter® 智慧雙輪進行各種個人化的調整與設定。
- **車況診斷**：檢測並顯示車上各主要系統的健康狀況。
- **騎乘資訊**：顯示過往 12 次電池交換的騎乘紀錄，包含平均速度、最高速度、當期用量、節約碳量、最近一次停車地點及建議保養日期等資訊。
- **我的帳號**：顯示您的牌照號碼，使用的能源資費方案，本月累積里程，以及每月帳單資訊等。您還可以在這裡進行變更資費方案、線上繳費、設定信用卡自動扣款、開啟性能提升加值服務，以及申請里程計費保險等多種服務。
- **徽章成就**：顯示您目前為止所攻略獲得的虛擬徽章。
- **預約服務**：預約服務中心的維修保養時段，以減少現場等候的時間。
- **線上客服**：呼叫線上客服「小 Go」即時解答您的問題。

-
-  Gogoro® App 功能會隨著版本更新、功能升級以及車種不同而略有差異，以最新版本實際內容為準。
 -  智慧型手機未與 Smartscooter® 智慧雙輪連線時，部分功能仍然可以由 Gogoro® App 設定。當智慧型手機連接上網際網路時，調整過的設定會經由網路傳送至雲端伺服器，設定值會在下次交換電池時，藉由新的電池傳送到車上。
 -  資訊推播區所顯示之資訊可能因法令或軟硬體裝置不同而有所差異，且該等資訊均僅供車主使用之便利，除 Gogoro 特別聲明外，Gogoro 不就該等資訊之完整、正確或有效性負責。

7. 保養維護

確實的保養與維護，能提昇 Smartscooter® 智慧雙輪的耐久性與維護行車安全。建議您參照以下建議，來照顧您的愛車。

7.1 日常清潔與維護

- 請將 Gogoro Network® 智慧電池置於車廂內並保持座墊緊閉，以避免備用電池過度放電而損壞。
- 若您因暫停電池服務，Gogoro Network® 智慧電池長時間無法置於車廂內，建議委由 Gogoro 授權之技術人員將內建備用電池接頭拔除，避免備用電池過度放電而損壞，詳情請洽詢 Gogoro 服務中心。
- 儘量停放於乾燥陰涼之室內，減少日曬及雨淋，有助於延長零組件使用壽命。
- 使用清水及中性洗劑沖洗，並以軟布、海綿或軟毛刷清潔車輛表面。
- 鏈條傳動之車種，建議每 500 公里或在洗車、大雨、涉水後，使用油封鏈條專用油將鏈條上油潤滑，以保持鏈條性能表現、靜肅性及騎乘舒適性，延長使用壽命。
- 皮帶及鏈條傳動之車種，建議每 3,000 公里由 Gogoro 授權之技術人員檢查張力，必要時進行調整，以避免異常磨耗影響使用壽命。



自行拔除備用電池接頭方法不當，因而造成之故障及損傷，屬於使用者人為疏失，不在保固範圍內。



若因 30 天以上未交換電池、長時間未將電池置於車內、長時間未關閉座墊，導致備用電池過度放電而損壞者，屬於使用者人為疏失，不在保固範圍內。



嚴禁使用任何有機溶劑、強力清潔劑、酸性或鹼性洗劑、研磨劑、菜瓜布、金屬材質之毛刷或砂紙等進行清潔，以免破壞零件表面。



霧面、平光（消光）塗裝之表面，無論零件材質，均嚴禁使用任何亮光蠟或拋光劑，並請勿用力擦拭或磨擦，以免破壞表面之質地。



清洗時嚴禁使用強力水柱或高壓氣槍，以免水氣侵入或高壓造成機件故障損壞。



煞車系統嚴禁使用任何清潔劑及亮光蠟，以免影響煞車性能，造成危險。



鏈條潤滑請使用油封鏈條適用的鏈條油，建議使用含噴頭之樣式。嚴禁使用任何形式之溶劑、清潔劑、除鏽劑或非油封鏈條專用油（如汽油、酸 / 鹼性清潔劑、甲苯、丙酮、WD40 等）。



傳動皮帶或鏈條調整、檢查、清潔及潤滑作業過程中請務必確保車輛保持系統電源關閉狀態，嚴禁在馬達已啟動狀態下作業，以免衣物或肢體被機件捲入發生危險。



若您不確定如何操作或實施以上項目，在過程中有疑慮或發現異常，請諮詢專業人員、聯繫 Gogoro 客服中心（0800-365-996），或至 Gogoro 服務中心尋求協助。

7.2 VIVA MIX 系列定期檢查與保養週期

- 新車交車後初次回廠檢查週期：交車後 1,000 公里或 2 個月（以先到者為準）
- 定期回廠檢查與保養週期：每 3,000 公里或每 6 個月（以先到者為準）。

保養里程 (單位：1,000 km)	1	4	7	10	13	16	19	22	25	28	31	34	37
各項功能作動檢查	C	C	C	C	C	C	C	C	C	C	C	C	C
各項功能作動潤滑	L	L	L	L	L	L	L	L	L	L	L	L	L
煞車油 檢測/更換	C	C	C	C	C	C	R	C	C	C	C	C	R
齒輪油 更換	R			R			R			R			R
冷卻系統 檢查 / 補充	C	C	C	C	C	C	C	C	C	C	C	C	C
鍊條保養(若有配備)	L/A	L/A	L/A	L/A	L/A	L/A	L/A	L/A	L/A	L/A	L/A	L/A	L/A
皮帶保養(若有配備)	C/A	C/A	C/A	C/A	R	C/A	C/A	C/A	R	C/A	C/A	C/A	R

C：檢查 R：更換 A：調整 L：潤滑
檢查、清潔、潤滑或必要時更換。

保養時間 (單位：月)	2	6	12	18	24	30	36	42	48	54	60	66	72
各項功能作動檢查	C	C	C	C	C	C	C	C	C	C	C	C	C
各項功能作動潤滑	L	L	L	L	L	L	L	L	L	L	L	L	L
煞車油 檢測/更換	C	C	C	C	R	C	C	C	R	C	C	C	R
齒輪油 更換	R		R		R		R		R		R		R
冷卻系統 檢查 / 補充	C	C	C	C	C	C	C	C	C	C	C	C	C
鍊條保養(若有配備)	L/A	L/A	L/A	L/A	L/A	L/A	L/A	L/A	L/A	L/A	L/A	L/A	L/A
皮帶保養(若有配備)	C/A	C/A	C/A	C/A	C/A	C/A	C/A	C/A	C/A	C/A	C/A	C/A	C/A

C：檢查 R：更換 A：調整 L：潤滑
檢查、清潔、潤滑或必要時更換。



所有維修及保養項目均須於 Gogoro 授權服務中心執行，並使用原廠指定之料件。如未依原廠建議執行定期保養，或自行拆修，或使用非原廠指定料件，Gogoro 將有權不履行或修改保固的內容。



傳動皮帶或鏈條調整、檢查、清潔及潤滑作業過程中請務必確保車輛保持電源關閉、鎖定狀態，以免衣物或肢體被機件捲入發生危險。



鏈條傳動之車種，為保持鏈條性能表現、靜肅性及騎乘舒適性，延長使用壽命，建議每 500 公里或在洗車、大雨、涉水後，使用油封鏈條專用油將鏈條上油潤滑。



皮帶使用壽命因使用環境及操駕習慣而異。一般而言，如有按時回廠進行定期檢查與保養，裝配有全封閉式皮帶護蓋，且護蓋並沒有經過拆除或外力破壞等之情形下，建議初次保養後每 12,000 公里更換皮帶。

<文件結束>