



<http://www.REGAL-RAPTOR.com>

Brugermanual.

Regal Raptor DD250E-9



Om Regal Raptor.

Asian Motor Company har eksisteret i over 4 år. Vi importerer motorcykler, ATV'er og crossere fra Kina. Vi formoder der er omkring 500 motorcykelfabrikker i Kina og langt de fleste fremstiller motorcykler i en kvalitet som absolut ikke er tilfredsstillende; det har vi erfaret.

Derfor køber vi kun de produkter, som er de absolut bedste. Vi skal ikke benægte at amerikanske, europæiske og japanske motorcykler er bedre, men er du ikke motorcykel entusiast og blot ønsker dig at cruise derud af en varm sommerdag eller mangler du en billig måde at komme fra A til B på, så kan vi garantere dig for at vi har det bedste tilbud til dig.

Måske kan du spare en smule ved at handle andre steder. Pengene kan være "dumt" sparet. Vi har et landsdækkende forhandlernet og ikke kun denne hjemmeside - www.geely.dk - Vi har også danmarks største lager af reservedele til kinesiske motorcykler.

Regal Raptor bliver produceret på en relativ lille fabrik i Wenzhou. Selv om de er små, producerer de over 65% af delene selv. Dette giver dem mulighed for hele tiden at kvalitetskontrolere det som kommer ud af fabrikken. Regal Raptor laver absolut de mest velbyggede cruiser motorcykel i Kina. Deres eget "chrome-workshop" laver chromearbejde som svarer til det vi ser produceret i Europa, deres motorcykellakeringsanlæg er ligeledes et af de bedste i Kina. Regal Raptors motorfabrik producerer de bedste, mest pålidelige og mest vibrationsfri 2 cylindrede motorer i Kina. De leverer bla. motorer til Geely og Jinlun, dog er de bedste motorer med patenteret teknologi, som vandkøling, katalysator luftskud og vibrationsdæmpere reseveret til Regal Raptors egne motorcykler. 1. cylindrede motorer på Regal Raptor produceres af Hondas Join-Ventura fabrik i Chongqing Jialing Honda. Jialing laver rigtig gode motorer men knap så gode motorcykler. Fra 1. juli 2006 vil DD150E blive leveret med deres egen 1 cylindrede motor.

Regal Raptor bygger også gode knallerter. Knallerterne har også en generel god performance og samlekvalitet, dog skal man ikke forvente samme chrome og lakkvalitet som på motorcyklerne.

Chromen er belagt med kobber inden forkromning og lakkvaliteten har FDM testet visuelt og med lakmåler til at være :

Stel : 80 - 150 my
Tank : 110 - 150 my
Forskærm : 70 - 90 my
Bagskærm : 150 my

Lak minimumskrav er 70 my.

Mere info om fabrikken findes på:

www.jialing.com.cn
www.jlhonda.com
www.regal-raptor.com

Regal Raptor - Dadyw - er medlem af LIFENG GROUP CO.,LTD som er en storslået organisation for specialisering af Cruiser motorcykler. Fabrikken beskæftiger omkring 350 medarbejdere og de laver motorcykler fra 50cc til 300cc'en som netop er kommet i år (2006).

Fabrikken har 24 pateneter på motorcykler og motorer.

Den første Regal Raptor i Danmark var en DD250E-9 som kom i marts 2005.

Efterår 2006
E.Poulsen.

Indholdsfortegnelse.

1 : Forside	21 : Afmontering af hjul
2 : Om Regal Raptor	22 : Ventiljustering
3 : Denne side	23 : Udskiftning af pærer
4 : Forord	24 : Pærer
5 : Made in Kina	25 : Karburator
6 : Køretøjets indentikation	26 : Karburator snittegning
7 : Dækmønster	27 : Kraftværket
8 : Nøglens anvendelse	28 : Bremses og tandhjulnav
9 : Instrumenter	29 : Tilspændingsværdier
10 : Kontrolfunktioner	30 : Tekniske data
11 : Pedaljustering	31 : El - diagram
12 : Benzinbane	32 : Fejlfinding
13 : Gearernes placering	33 : Periodeeftersyn
14 : Kæden	34 : Service og vedligehold
15 : Justering af gas og koblingskabel	35 : Egne notater / Udgifter
16 : Væskniveau	36 : Bagside
17 : Olieskift	
18 : Luftfilter	
19 : Udluftning	
20 : Afmontering af sæde og tank	

Forord.

Manualen her skulle gerne hjælpe dig på vej med at få mest mulig ud af din motorcykel, så derfor anbefales det at du starter med at læse denne igennem inden du kører for at få lidt kendskab til motorcyklen. Jo bedre du kender cyklen inden du kører nogen steder, jo nemmere har du ved at afhjælpe evt. problemer under kørslen. Den autoriserede forhandler kan hjælpe dig med at holde cyklen i orden med serviceeftersyn, udstyr og andre småting.

Tegninger, foto, data og specifikationer er hvad der har været tilgængelig på det tidspunkt som jeg har lavet manualen, men da data mm ændres løbende kan det være en fordel at følge med på Internettet for at se om der er nyt. Det kan også være en fordel at melde sig ind i nyhedsgruppen www.kinojserklubben.dk - her udveksles mange erfaringer med ligesindede.

Dette produkt er i overensstemmelse med QC/T29116-93 standard.

Vigtig info.



Motoren roterer med mange omdrejninger, så for at være sikker på at den skal holde længst mulig, må den ikke køres for hårdt til. De første 1000 km må der ikke køres med fuld gas og olien bør skiftes ret tit i starten. Første gang ved 300km, 600km og ved 1000km ifølge org. manualen.

Jeg kunne godt skrive en hel masse sikkerhedsmæssig om at vi ikke må køre uden kørekort, køre i spiritus påvirket tilstand eller indtagelse af medicin eller ikke overholde reglerne, men det ved vi jo alle sammen godt i forvejen, så det vil jeg ikke bruge krudt på.

Du har nu investeret i en MC som kommer fra Kina. Den er produceret efter Kinesiske forhold og til Kinesiske forhold og det vil sige at den ikke helt lever op til Europæisk kvalitet, men det kan du gøre en hel del ved selv.

Nogle gange er Kineserne kommet lidt nemt om ved at få ledningssamlingerne monteret korrekt, så det anbefales at gå dem efter - alle sammen. Skil dem ad, giv dem lidt syrefri fedt og saml dem korrekt og sørg for at der er en god forbindelse, måske skal nogle af stikkene klemmes lidt sammen med en tang.

Dårlige elektrisk forbindelse kan give mange ærgrelser senere hen.

Cyklen er født med Kinesiske nylondæk og det anbefales at skifte til europæisk kvalitet når der er tid til udskiftning.



Dette tegn henviser til at der vil være Tips at hente.



Dette tegn henviser til at her skal du være særlig opmærksom.



Dette tegn henviser til at du kan hente hjælp på Internettet .
Feks. - http://home19.inet.tele.dk/tjj/gp_FAQ.htm eller www.kinojserklubben.dk

Hæftet her er blevet til på baggrund af oplysninger fra Asian Motor Company ApS - www.geely.dk, egne erfaringer og ikke mindst fra medlemmer som er tilknyttet newsgruppen www.kinojserklubben.dk Her kan klubbens medlemmer diskutere fiduser og udveksle erfaringer med deres små økonomiske motorcykler.

Made in Kina.



1987 Honda Rebel 250cc

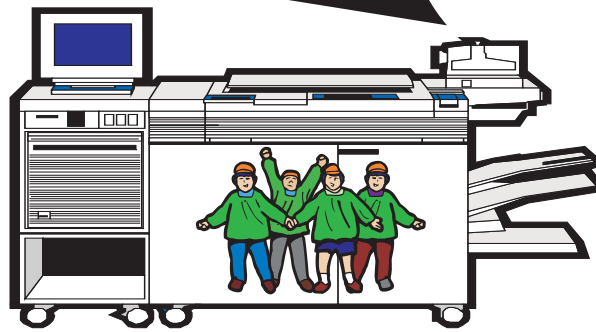

2005 Regal Raptor 250cc

Køretøjets indentikation.

Det vil være en god ide at notere stelnummer og motornummer op ved eks. bestilling af reservedele. Brug evt. nedenstående linier.

Stelnummeret findes på en aluplade foran på kronrøret, men er også istemplet med tal og bogstaver.

Motornummeret findes på motorens venstre side tæt på hvor gearakslen kommer ud fra motoren.

Stelnummer 1 : -----

Motornummer 2 : -----



Tilkøring.

Tilkøring af Dadyw'en er en kedelig affære, men bør overholdes for at få den længste holdbarhed af motoren.

Tilkøring bør foretages således :

0 - 300 km : 40 - 50 km/t (4000 o/min)

300 - 1000 km : 50 - 65 km/t (5000 o/min)

1000 - 3000 km : 75 km/t (7000 o/min)

Motorens maximal ydelse må ikke udnyttes de første 3000 km og aldrig over længere strækninger.

Det bedste vil være at lade motoren rotere frit og ALDRIG sejtrække så brug gearene.

Dækmønster.

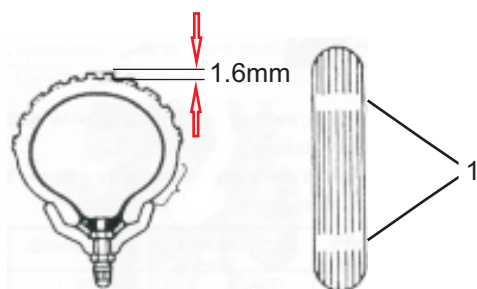

Den danske lovgivning siger at dækmønsteret skal være minimum 1.6 mm.

 Hvis dækket bliver slidt pletvis (1) kan det tyde på at støddæmperne er defekte.

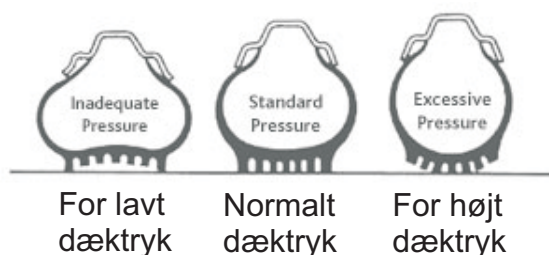

Her kan ses hvilken indvirkning det har hvis der køres med forkert dæktryk.

Korrekt dæktryk er :

For 32 PSI - 225 KPa max belast. 195Kg.

Bag 32 PSI - 225 KPa max belast. 300Kg

 Dæktryk skal altid kontrolleres med KOLDE dæk.

Lygtejustering

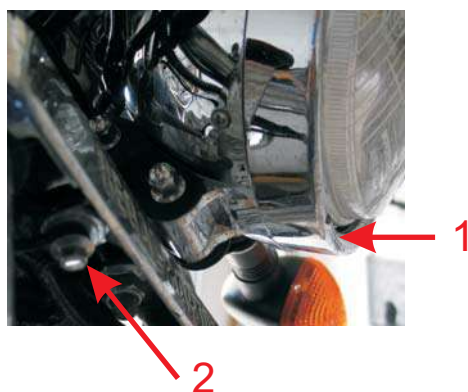

Forlygten kan justeres lidt her ved at skrue på skruen 1, ellers er det skruen 2 som skal løsnes og lygten kan vippe i beslaget .

Korrekt lygtehøjde er når lyskeglen falder med 1 cm pr. løbende meter ved nærllys. Eksempel : Når cyklen står på begge hjul og der er 91 cm op til midten af parabolen fra jorden (punkt a), så skal der være 90 cm til punkt b.

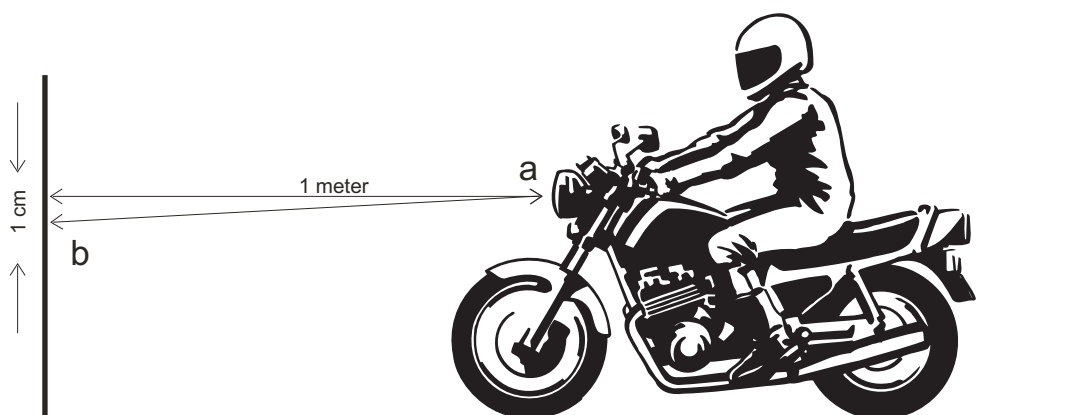

Nøglens anvendelse.

Nøglen har intet nummer, så hvis den bliver væk skal der nyt låsesæt til hvis ikke man ønsker forskellige nøgler.



Instrumenter.

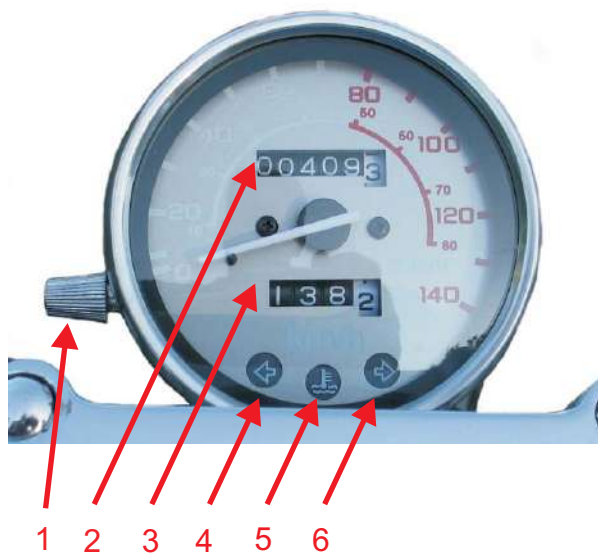

1 : Nulstilling af triptæller

2 : Kilometertæller

3 : Triptæller

4 : Kontrollampe venstre blink

5 : Kontrollampe høj køletemp.

6 : Kontrollampe højre blink

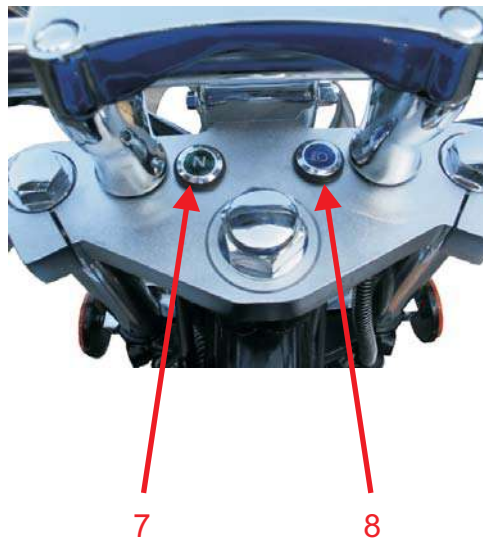

7 : Kontrollampe neutralgear

8 : Kontrollampe højlys

-  Motoren kan kun startes når den grønne neutrallampe lyser, så hold øje med den hvis der er startproblemer.
Motoren kan heller ikke startes når cyklen står på sidestøttebenet - sikkerhed - men under sædet er der et stik som kan adskilles og cyklen kan gå når den står på støttebenet.
Hold øje med den røde motorstopknop på højre håndtag, den skal stå rigtig.

-  Den røde kontrollampe for høj kølevandstemperatur lyser først ved 125 grader så hold øje med at der ikke mangler vand, der er kun 1.6L vand på systemet. Blæseren starter ved 85 grader.

-  Lyden fra blinkrelæet kan mindskes ved at lukke hullet på blinkrelæet. Relæet sidder ved siden af batteriet under h-sidedæksel.

Kontrollfunktioner.

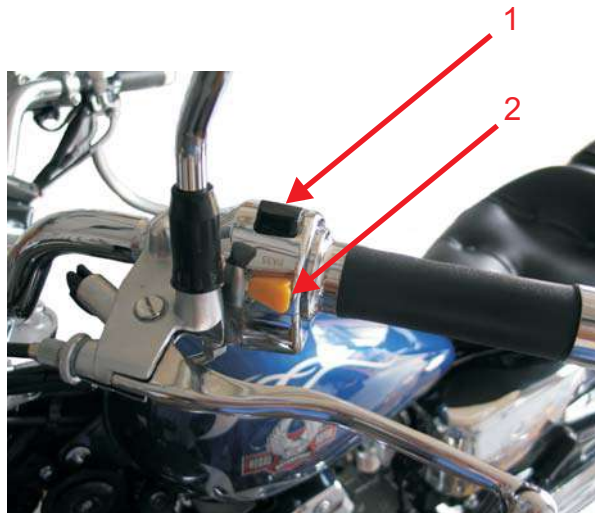

Venstre håndtag.

1 : Omskifter mellem høj / lav lys

2 : Overhalingslys

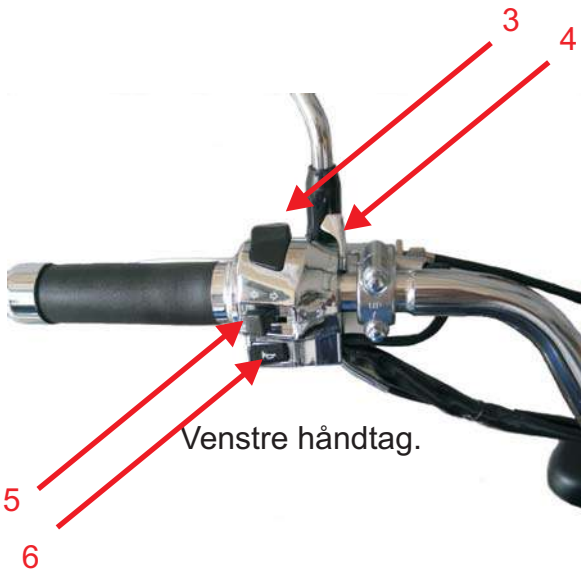

Venstre håndtag.

3 : Omskifter mellem høj / lav lys

4 : Choker

5 : Blinkkontakt - nulstilles ved tryk

6 : Hornkontakt

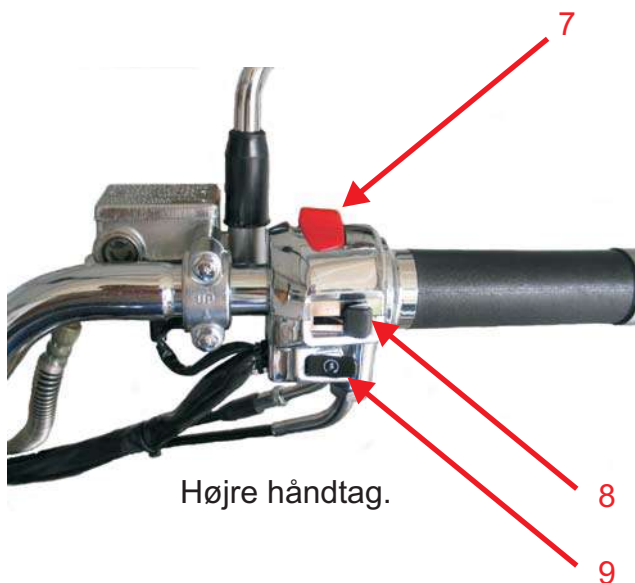

Højre håndtag.

7 : Motorstopknap

8 : Lyskontakt

9 : Starterkontakt

Pedaljustering.

Der er mulighed for at justere bremsepedalen og gearskiftearmen så det passer til ens fodtøj. Dette gøres på flg. måde.



Her justeres højden på bremsepedalen og har ingen indflydelse på stoplyskontaktens indstilling. Kapselmøtrikken er en kontramøtrik.



 Her justeres gearpedalens højde, der er både venstre og højregevind på akslen, så begge møtrikker skal løsnes til samme side. Prøv dig frem med justeringen. Det er meget vigtigt at højden på pedalen passer, da det har stor indvirkning på gearskiftet.

Her kan man justere de bagerste støddæmpere. Dette gøres med en C-nøgle som ligger i værktøjskassen.

P.S. Der skal tages godt ved.
Højere tal - hårdere affjedring.



Benzinhane.



Benzinhane åben
Vrider peger nedad



Benzinhane lukket
Vrider peger vandret



Benzinhane på reserve
Vrider peger opad

Benzinhanen har et indbygget benzinfiler som bør renses en gang imellem. Tanken indeholder 14 L benzin total hvoraf 2.7 L er reserve som rækker til ca. 50 km. Der anbefales oktan 95 og om vinteren når temperaturen er under 5 plusgrader anbefales der karburatorsprit.

Det anbefales IKKE at påfylde mere benzin end op til underkanten af det rør som sidder i påfyldningsstudsens, benzinen kan løbe over og skade lakken.

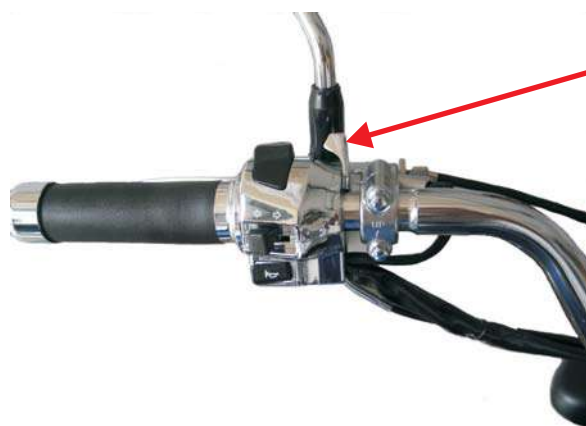

Chokeren betjenes ved at vride i håndtaget her. Chokeren er slået fra når håndtaget peger mod sidespejlet.

Gearernes placering.



Kontakt for sidestøtten.

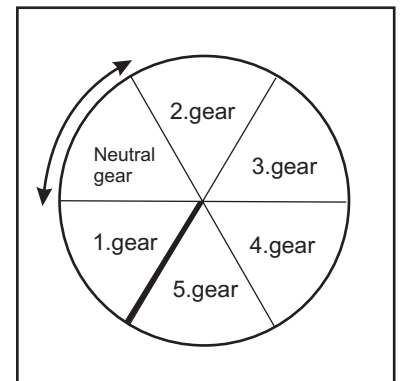

Gearernes placering.

Justering af bremsen.

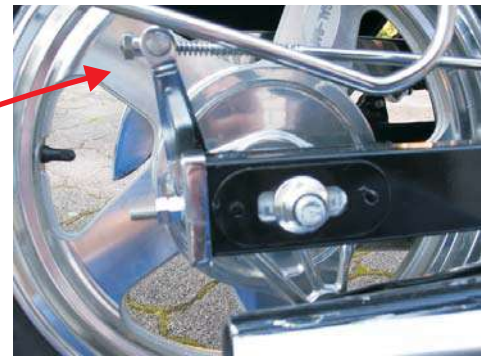

Pedalvandringen skal være fra 20-30 mm og justeres her.



Forbremsen - den hydrauliske skivebremser - kan ikke justeres. Hvis bremsehåndtaget kan gå længere end halvvejs ind, skal der laves service på bremsen. Hvis der er kommet luft i systemet, skal forbremsen udluftes. Det anbefales at bremsevæsken skiftes hvert 4. år da det optager fugt.



Skal forbremsen serviceres er der hjælp at hente her : www.kinojserklubben.dk

Kæden.

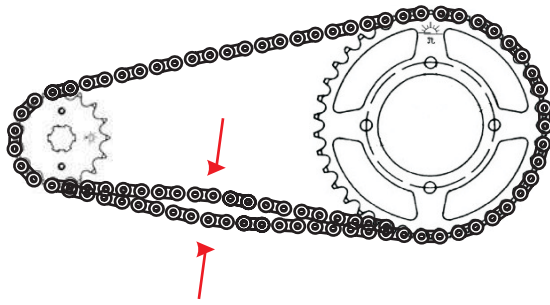

Kædespændingen skal være fra 10 - 20 mm



Hvis kæden er for stram, slides de små led alt for hurtigt og hvis den er for slap ødelægges beskyttelsesgummiet som sidder på bag svingeren - i værste fald kan svingeren blive slidt igennem og der må en ny til.



Tandhjul.



← Ryggen på låsen af samleleddet skal vende mod kørselsretningen.

← Kørselsretning.

<p>Chain 520</p>	<p>JTF 270</p>	<p>Chain 520</p>	<p>JTR 279</p>
------------------	----------------	------------------	----------------

Gear ratio.	13	14	15
26	2.00	1.85	1.73
27	2.08	1.93	1.80
28	2.15	2.00	1.86
29	2.23	2.07	1.93
30	2.30	2.14	2.00
31	2.38	2.21	2.07
32	2.46	2.29	2.13
33	2.54	2.36	2.20
34	2.61	2.43	2.27
35	2.69	2.50	2.33

Her ses for og bagtandhjulet til Raptor'en.

Eks. for 14 - bag 34 = med en gear ratio på 2.43

Justering af gas og koblingskabel.

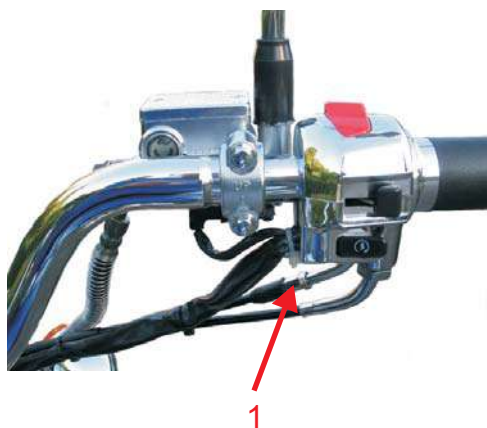

1 : Gaskablets frigang skal være 2 - 3 mm og justeres her.

2 : Fremtræk - kan justeres.

3 : Returtræk - kan justeres.

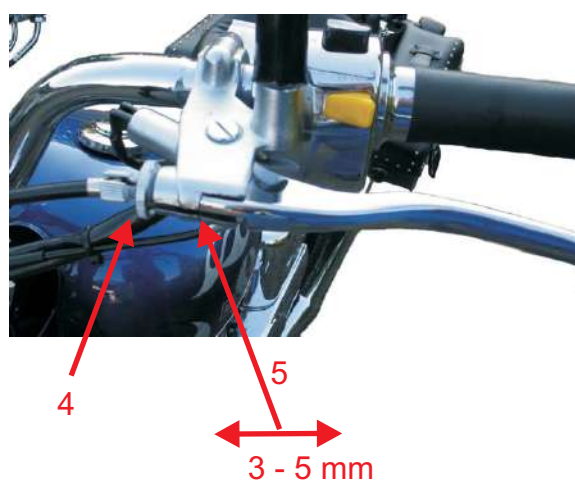
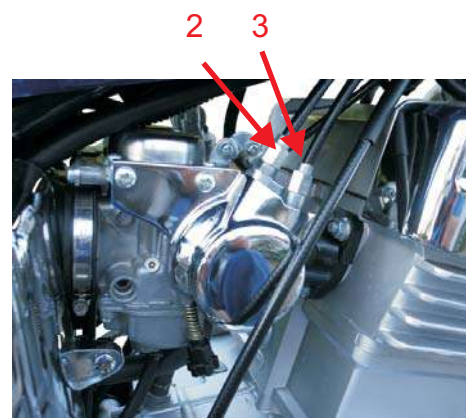

4 : Justering ved håndtag.

5 : Frigang skal være fra 3 - 5 mm.

6 : Nederste justeringsmulighed.

Koblingskablet kan justeres både ved koblingshåndtaget og ved motoren.



Væskeniveau.



1

1 : Bremsevæsken skal være til overkanten af skueglasset med NYE bremseklodser, når klodserne slides sænkes væskestanden til underkanten. Det anbefales at skifte bremsevæsken hvert 4. år da det optager fugt. Der må kun anvendes DOT 4 br.væske.

2 : Batteriet er påfyldt syre fra fabrikken og må herefter KUN efterfyldes med destilleret vand eller demineraliseret som det også kaldes. Væsken skal stå ca. 5 mm over cellerne. Batteriet sidder under højre sideskjold.

Max
Min

2



3



Ekspansionsbeholderen set nedefra, sidder mellem bagskærm og motor - nedenunder batteri.



4



Kølesystemet er et lukket termostatstyret system med termostat, el-blæsere og expansionsbeholder.

Expansionsbeholderen fyldes op ved nr.3 og køleren fyldes ved nr. 4.

Fjern IKKE køledækslet når motoren er varm - fare for skoldning!

Det anbefales IKKE at blande forskellige typer væsker og farver, det er bedre at skifte til noget som man ved hvad er.

Det anbefales at anvende en langtidsholdbar type som ikke danner slam mm. og som er bedre til at beskytte mod korrosion. De nye typer er baseret på inhibitor teknologi som ikke indeholder salt men organiske carboxylater - det er noget som skulle forhindre ilten i at komme i forbindelse med metallet.

Kølevæsker med den carboxylat - baserede inhibitor teknologi skal kun skiftes hvert 5. år eller efter 500.000 km. og derfor kaldes denne type kølevæske også for Long Life. Blandes i forhold 50 / 50 % med destilleret vand - her er der ingen kalk i.

Olieskift.

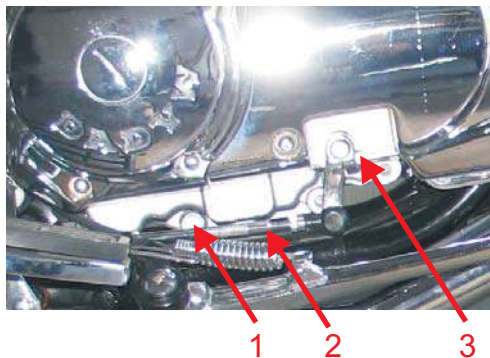

Når olien skal skiftes er det bedst at gøre det når olien er varm for at få mest mulig "slam" med ud. Find en god stor bakke - evt. en gl. bradepande - til at tappe olien af i, for det løber lige ned på udstødningsrørene og dermed ud over det hele. Bakken skal mindst kunne rumme 3 liter. For at afmontere bundproppen 1, er det nemmeste at afmontere geararmen 2 først. Dette gøres nemmest ved at pille bolten 3 helt ud - mærk den først med en tudspen så du kan se hvor den har været.

Motoren indeholder 1.9L olie som er både motor og gear olie. Olien kontrolleres med oliepinde 4 sat LØST ned i hullet - ikke noget med at skrue den fast endnu. Cyklen skal stå vandret med begge hjul på jorden.

Det anbefales at bruge en SAE 10W/40 API SG som er beregnet til koblinger der kører i oliebad. Motoren har ikke nogen oliefilter, men en oliesi som fabrikken anbefaler at få rensat en gang om året.

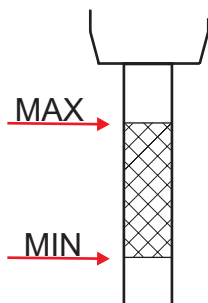

Du kan læse mere herom på www.kinojserklubben.dk og hvordan det gøres.



Oliesien sidder her.

Luftfilter.

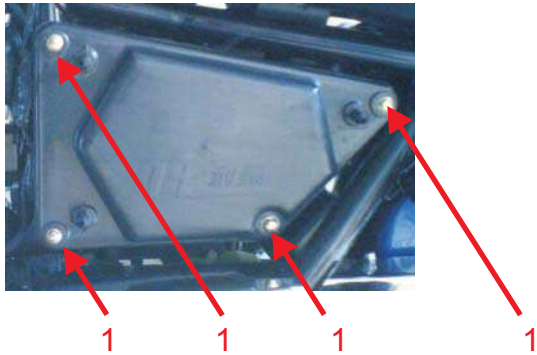

For at komme ind til luftfilteret, skal venstre sidedæksel lige afmonteres som sidder fast med en stor stjerneskrue forrest midtfor, herefter er der lige 4 stk. skruer (nr.1) som skal skrues af med en 8 mm nøgle. Når de skal monteres igen, så spænd dem ikke for hårdt.

Når dækslet er fjernet, skal holderen nr. 2 trækkes ud for at frigive selve elementet som er af papir. Slangen nr.3 har forbindelse til krumtap-husudluftningsventilen.

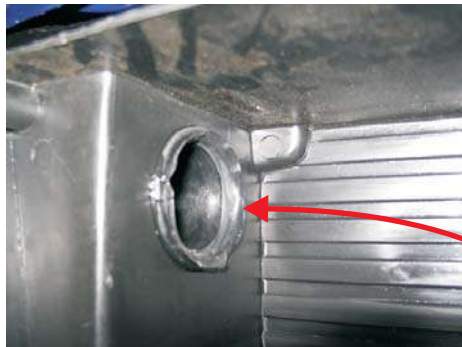
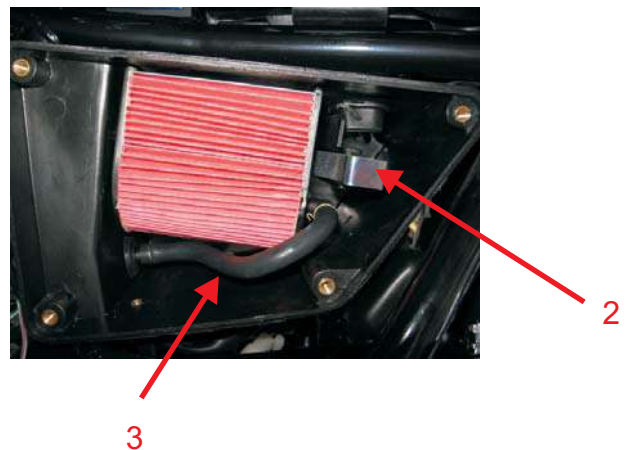

 Når filterelementet sættes ind på plads igen, så pas på den tynde bummibælg som skal slutte tæt om filteret. Filteret kan evt. renses med trykluft fra den indvendige side.



Udluftning.

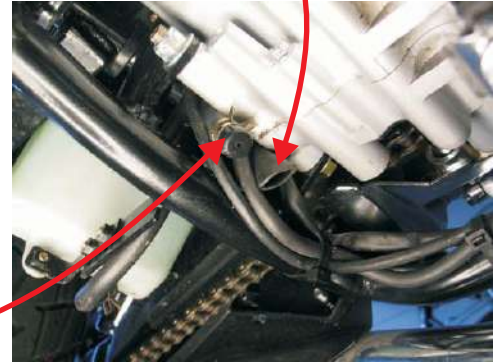
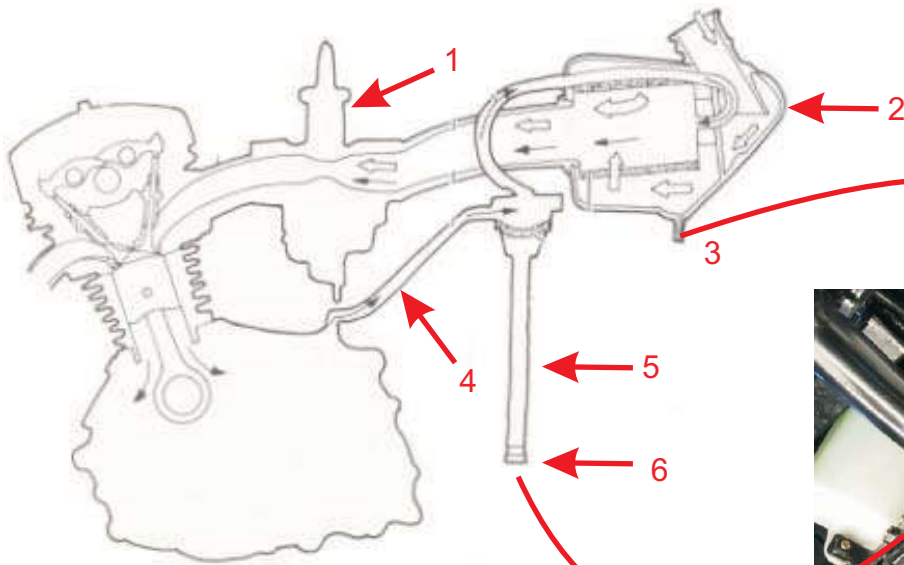

1 : Karburator

6 : Aftapningsprop

2 : Luftfilter

7 : Udluftningsslange fra benzintank

3 : Dræn fra luftfilter

8 : Udluftningsslange fra luftfilter

4 : Krumtaphusudluftning

9 : Drænslange fra svømmerhus

5 : Klar plastslange

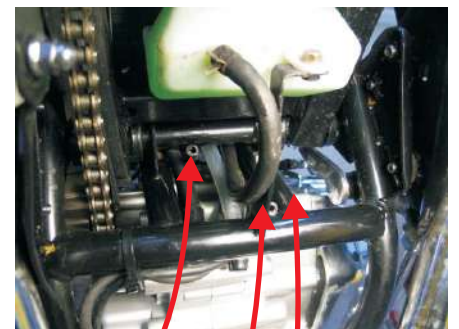
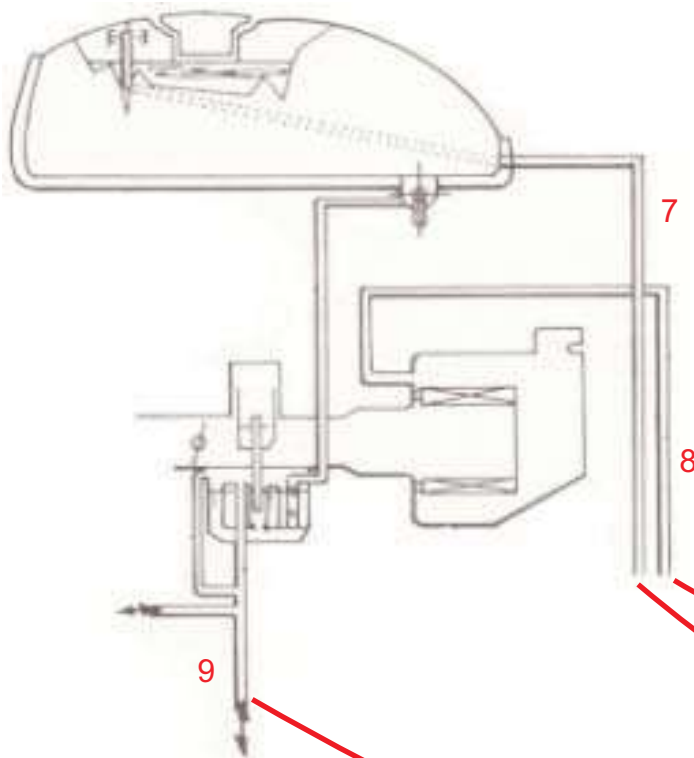

Afmontering af sæder og tank.

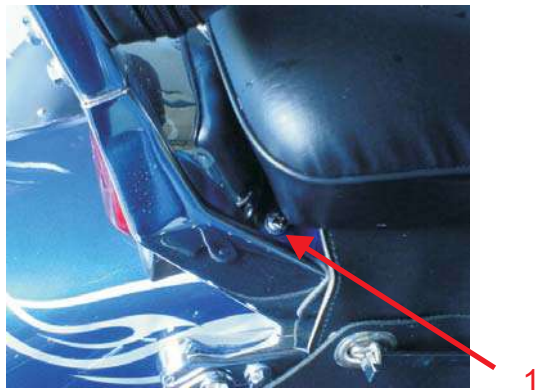

Hvis sæderne og tanken skal afmonteres, er der et par bolte som først lige skal fjernes. 1 : Her sidder 2 stk. store stjerneskrue som først skal afmonteres, herefter kan sædet løftes bagtil og trækkes fri.

2 : Når det bagerste sæde er fjernet kan man komme til 2 stk. andre bolte som holder det forreste sæde fast. Fjern dem og træk sædet bagud for at fjerne det.

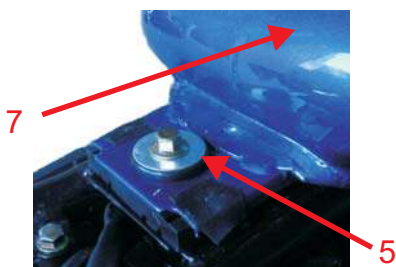
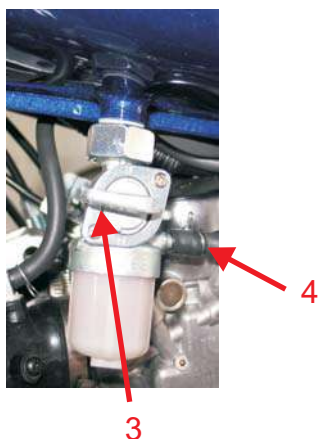
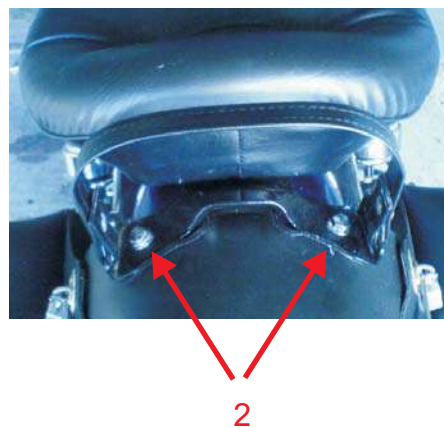

3 : For at fjerne benzintanken, så start med at lukke for benzinhane 3 - vrideren skal stå vandret - fjern slangebåndet 4 og træk slangen af, lig evt. en klud under da der godt kan komme lidt benzin ud. Skru herefter bolten 5 af med en 10 mm nøgle og fjern skiven og gummibøsningen. Herefter fjernes de 2 stk. bolte 6 med en 10 mm nøgle - een på hver side. Når dette er væk, løftes tanken bagi med den ene hånd og den anden hånd bruges til at fjerne udluftningsslangen 7 med som sidder oppe under tanken, herefter kan benzintanken fjernes ved at løfte i for og bagenden og trække tanken bagud. Lig tanken på et tæppe eller lignende, da den ellers kan blive ridset på undersiden.

Afmontering af hjul.



Ved afmontering af hjul, er det vigtigt at få klodset cyklen ordentlig op. Speedometerkablet fjernes med skruen 1 og overfald 2 løsnes et par omgange - mærk den med en tudspen. Det er ikke nødvendigt at skrue br.caliberen af. Løsn herefter forakslen 3 inden forenden løftes fra jorden. Hold fast om hjulet med den ene hånd mens akslen skrues ud af v-forgaffelben - det er ikke nødvendigt at pille akslen ud af hjulet, de to møtrikker 2 skrues af og overfaldet fjernes. Nu kan hjulet med aksel, bøsning og speedometerdrev tages ud samlet. Sæt et stykke pap mellem bremseklodserne efter skiven er væk, for ikke at stemplerne i br.caliberen skal smutte ud (hvis een trykker på forbremsen).

Når hjulet skal monteres igen kan man lige inden kontrollere om speedometerdrevet mangler fedt, forakslen skal have lidt fedt på akslen som går gennem lejerne og på selve gevindet - ikke noget hvor overfaldet ligger an. Det indvendige speedometerkabel kan evt. lige trækkes ud og smøres med lidt molybdænfedt. Akslen 3 spændes med 55-70Nm og møtrikkerne 2 som holder overfaldet skal spændes fra 18-25 Nm.

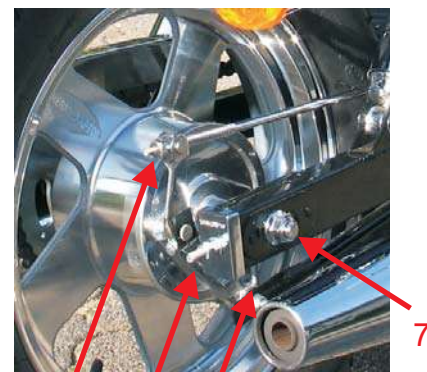

Når baghjulet skal afmonteres skal møtrikken 7 løsnes samtidig med at akslen 4 holdes kontra. Møtrikken 5 til justering af bagbremsen skal helt fjernes og torsionsstangen for bagbremsen løsnes ved at fjerne splitten og møtrikken 6. Når bagakselmøtrikken er fjernet kan akslen trækkes ud, samtidig med at der løftes lidt op i hjulet - det er ikke nødvendigt at adskille kæden, den kan løftes af kædehjulet når hjulet står på jorden.

Ved montering skal bagakslen smøres med lidt fedt og gevindet på bremsestangen skal smøres med lidt kobberfedt pos. nr.5. Husk splitten 6.

Bagakslen 4 skal spændes fra 55 - 65 Nm.

Kæden strammes op ved at dreje på møtrikkerne 8 og skal kunne give sig fra 10 - 20 mm Kæden er korrekt spændt op når kæden kan flyttes lige meget til hver side på det bagerste tandhjul - der tages fat om kæden med to fingre hvor kæden ligger an på det bagerste tandhjul, samtidig med at der drejes på hjulet en gang imellem.



Det er vigtigt at kædehjulet kører midt i kæden ! - husk at kontrollere dette efter at møtrikken 7 er spændt !

Ventiljustering.

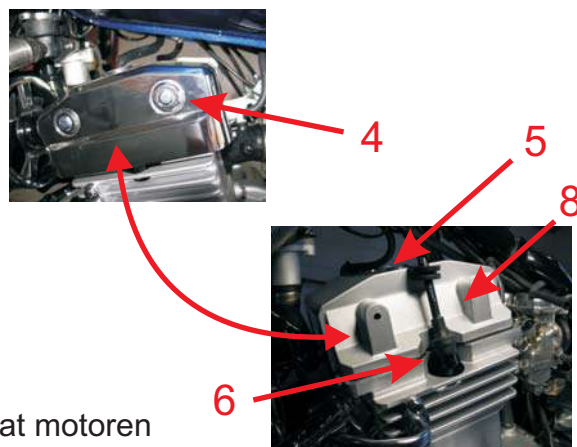
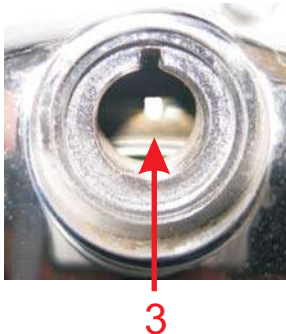
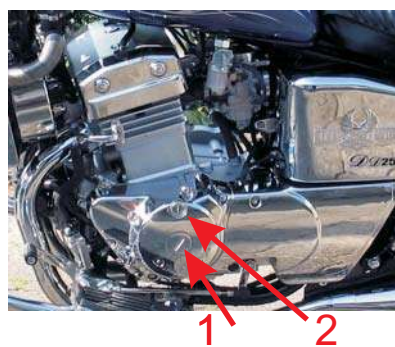

For at kunne justere ventilerne er det **MEGET** vigtigt at motoren er helt kold og det vil sige mindst 4 timer efter sidste kørsel !

Det er nemmest at komme til hvis man forinden afmonterer begge sæder og benzintanken. Start med at skrue de to skrue (1 og 2) ud. Inde bag skruen (1) sidder der en 14 mm skruer som kan bruges til at dreje motoren med - brug en topnøgle - bag skruen (2) er inspektionshullet (3) som viser øverste topmærke på motoren. Herefter skal sidedækslerne på ventildækslet skrues af. Hvis ikke de har været pillet af før, sidder der to forkromede plastpropper (4) som lukker hullet på unbrakoskrue (4 & 5) - sidedækslerne skal også af når tændrørerne (6) skal ud -

skru dem ud så er det nemmere at dreje motoren. Ventildækslet (8) kan nu løftes af, men forinden skal der rengøres omkring dækslet så der ikke kommer skidt ned til olien. Drej motoren med topnøglen indtil begge ventiler overlapper på cylinder 2 som er på motorens højre side når du sidder på cyklen. d.v.s. at begge ventiler vipper lidt samtidig når der drejes på krumtappen med topnøglen, nu skal topmærket (3) findes for at ventilstillingen er helt korrekt. Når det er gjort kan ventilerne justeres på cylinder 1 som er venstre side af motoren, vær meget omhyggelig med det job, for afstanden er **KUN 0.05 mm**. Ventilerne justeres ved at løsne kontramøtrikken (9) og justere lidt på stilleskruen (10). Når begge ventiler er justeret på cyl. 1 drejes der nøjagtig 1 omgang på krumtappen til topmærket (3) fremkommer igen, nu overlapper ventilerne på venstre cylinder 1 og ventilerne kan nu justeres på højre cylinder 2. Når dette er gjort kontrolleres alle ventiler endnu en gang. Pas på ikke at overspænde kontramøtrikken (9) den kan nemt knække - der bruges en 9 mm nøgle. Der kan købes et justeringsværktøj til at justere ventiler med som passer på de fleste HONDA motorer - koster en 2-300 kr.



Når alt er klar samles motoren igen, tændrørerne kontrolleres og justeres inden de monteres igen. Spænd ikke ventildækslet for hårdt, da man kan ødelægge gummipakningen. Ventilafstanden ændrer sig lidt så længe motoren er ny, men som regel til den løse side.



Søgebladet som bruges til at kontrollere ventilafstanden med, skal mellem justerskruen (10) og ventilen **OG IKKE MELLEKNASTAKSLEN OG VIPPEARMEN !** Plastpropperne (4) kan nemt pilles af med spidsen af en hobbykniv.

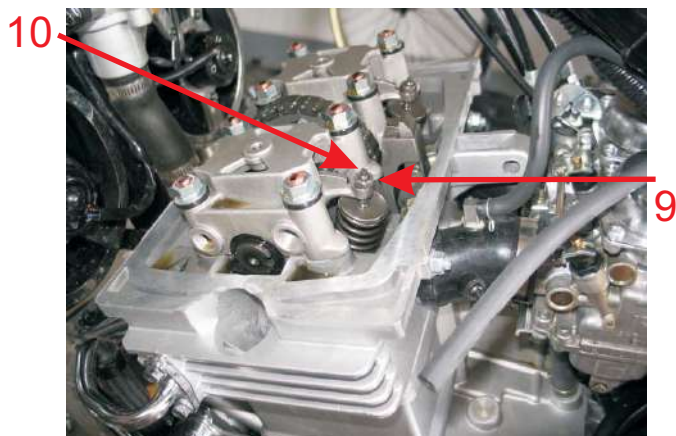

Udskiftning af pærer.

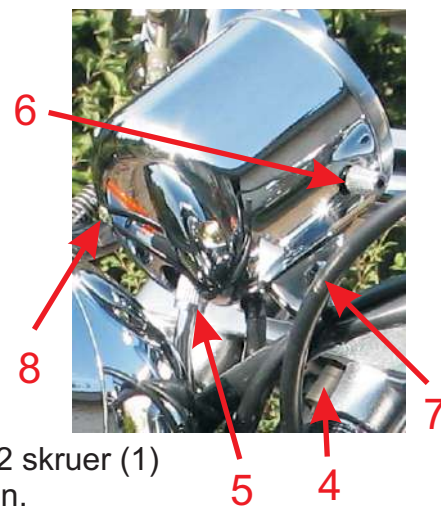

Hvis forlygtepæren eller poss.lys pæren skal skiftes, skal disse 2 skruer (1) fjernes, (2) er til at justere lygtehøjden med, så juster ikke på den.

Hvis pæren i kontrollamperne (3) er gået, skal gummiholderen (4) lige skubbes opad så kan glasset (3) pilles af og herefter kan pæren frigøres.

I speedometeret er der kun een pære til instrumentbelysningen, kontrollampen for høj temp. og blinkkontrol er dioder. For at skifte pæren skal kablet (5) skrues af, knappen til triptælleren skal skrues af - den har venstre gevind, bolten (7) skal af for at hele speedometeret kan fjernes og herefter skal de to skruer (8) skrues af for at det forkromede hus kan fjernes.

For at skifte baglygtepæren skal de to skruer (9) fjernes først så baglygteglasset kan fjernes.

For at skifte pæren i et af blinklygterne, skal de to skruer (10) først fjernes hvorefter glasset kan fjernes.

For at skifte pæren i nummerpladelygten er der to lukkede møtrikker (10) bag lygten som skal skrues af, så kan det forkromede hus og glasset fjernes.



10



Når der arbejdes med selvskærende skruer i plastic, skal man passe meget på når de spændes igen, for glasset kan nemt revne.

Når skruen monteres igen, kan det være en fordel at starte med at skruet lidt baglæns med skruen først for at "fange" gevindet.

Pærer.



Forlygtepæren er en 12 volt 35/35 watt med en BA20D sokkel .



Possionslyspæren er en 12 volt 2 watt med T05 glassokkel.



Kontrollampepæren for højlys er en 12 volt 2 watt med en BA9S sokkel



Kontrollampepæren for neutralgear er en 12 volt 2 watt med en BA9S sokkel



Baglygtepæren er en 12 volt 21/5 watt med en BAY15D sokkel.



Nummerpladelygten er en 12 volt 10 watt med en BA15S



Blinklygtepæren er en 12 volt 10 watt med en BA15S sokkel .



Instrumentbelysningen er en 12 volt 2 watt med en T05 glassokkel.



Sikringen er en 15 A glassikring der måler 6x32

Karburator.

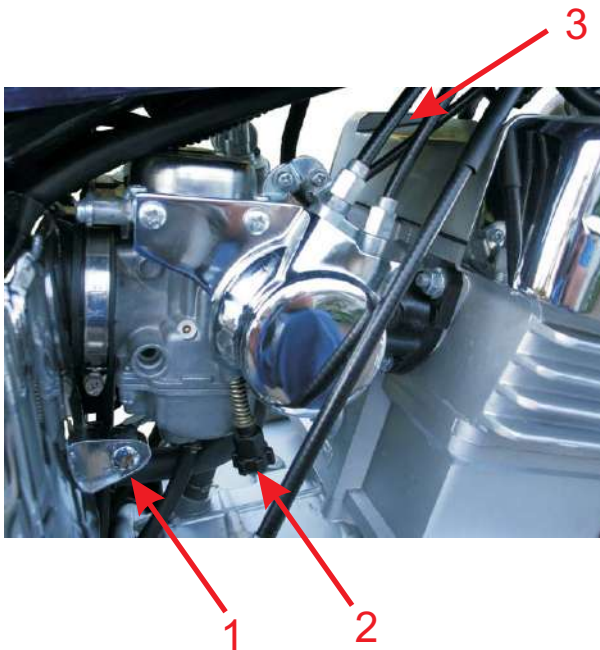

- 1 : Stjerneskrue for h.sidedæksel.
- 2 : Stilleskrue for tomgang 1300 o/min.
- 3 : Gaskabler frem og returtræk.

- 4 : Luftblandeskrue - 2 stk. messingskrue med lige kær.
- 5 : Typenummer på karburator - IK SHENG WEY WE KGD 17
- 6 : Krumtaphusudluftning.
- 7 : Drænskrue for svømmerhus.



Husk at lukke for benzinen først, ellers tømmes hele benzintanken !

Cyklen har 2 stk. karburatorer og de skal være synkroniseret korrekt for at motoren kan køre perfekt, der findes en justerskrue til dette men den er ikke vist her for hvis ikke man har det rette værktøj til dette er det ikke muligt at udføre korrekt.

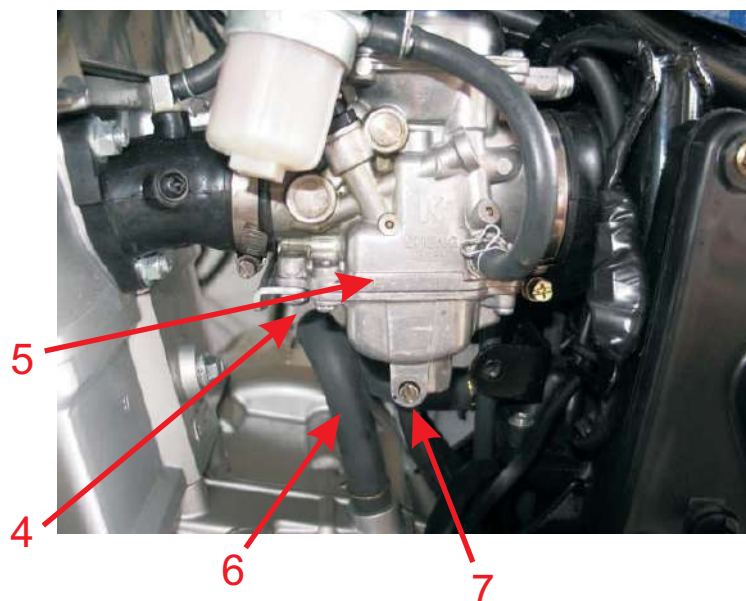

Karburator snit.

- 1 : Gaskabler
- 2 : Skrue
- 3 : Dæksel for kabler
- 4 : Kabelholder
- 5 : Skrue
- 6 : Top dæksel
- 7 : Fjeder
- 8 : Nål holder
- 9 : Fjeder
- 10 : Nål
- 11 : Vakum cylinder
- 12 : Karburatorhus
- 13 : Arm for acc.pump
- 14 : Skive
- 15 : Fjeder
- 16 : Skive
- 17 : Skrue
- 18 : Tomgangsskrue
- 19 : O-ring
- 20 : Skive
- 21 : Fjeder
- 22 : Luftblandeskrue
- 23 : Tomgangsdyse
- 24 : Blanderør
- 25 : Nåleventil
- 26 : Svømmerventil
- 27 : Aksel for svømmer
- 28 : Gummidæmper
- 29 : O-ring
- 30 : Svømmerhus
- 31 : Drænskrue
- 32 : Acc.pump membran
- 33 : Fjeder
- 34 : Acc.pump dæksel
- 35 : Skrue
- 36 : Clips
- 37 : Drænslange
- 38 : Skrue
- 39 : Skive
- 40 : Skive
- 41 : Rulle
- 42 : Arm
- 43 : Skive
- 44 : Skrue
- 45 : Rulle
- 46 : Fjeder
- 47 : Clips

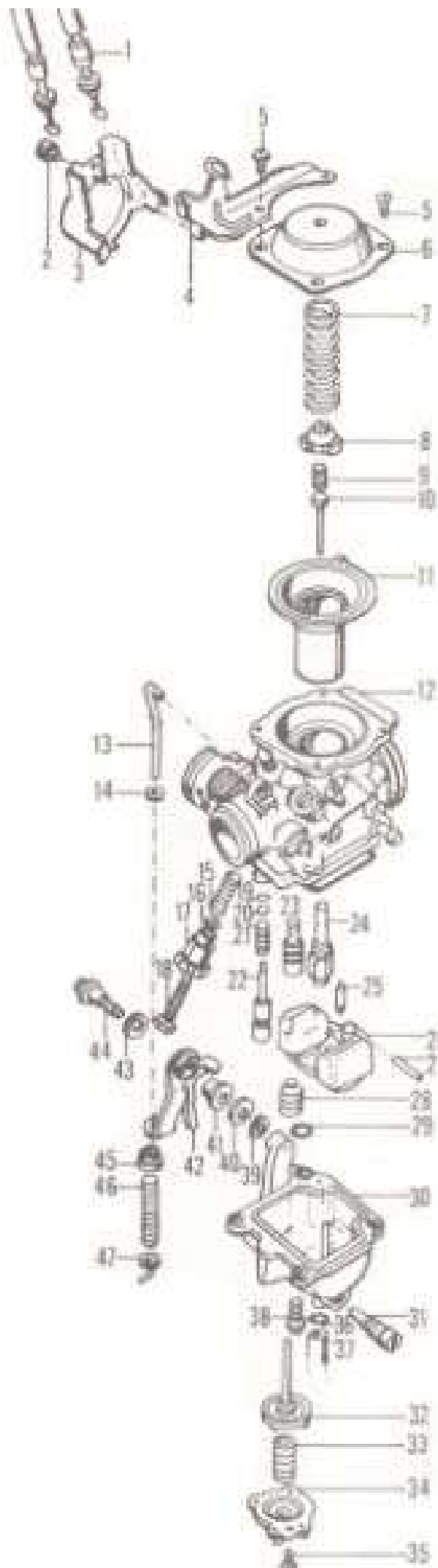

Kraftværket.



DD (dadyw) 250E-9 vandkølet.

Bremser og Tandhjulsnav.



Hvis det er tid for bremsereftersyn er der hjælp at hente på www.kinojserklubben.dk



Her ses forbremsen som er udstyret med en form for ABS og hvor br.klodserne er afmonteret samt værktøj for demontage. Min. br.klods tykkelse 1.5 mm.



Max 131 mm



Her er bagbremsen adskilt - max tromlediameter 131 mm, der sidder en slidindikator på kamakslen som viser når det er tid for br.klodseskift.



Her er tandhjulsnavet afmonteret og som man kan se, så sidder det i en gummikobling. Tandhjulet er på 34 tænder og spændt fast med låsemøtrikker.



Når disse to mærker (blå) står ud for hinanden med påvirket bremser er det tid for at lave eftersyn på bagbremsen.

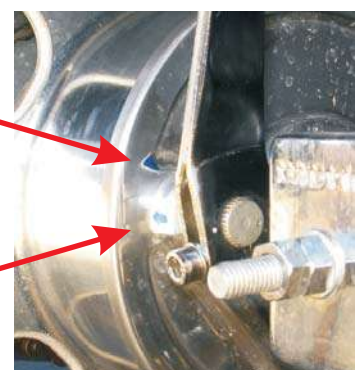

Tilspændingsværdier.

Stel

Styr overfald	1.2 - 2.0 Kg.....	12 - 20 Nm
Teleskop top bolte	3.5 - 5.5 Kg.....	35 - 55 Nm
Nederst spændbolt på teleskop	2.5 - 3.5 Kg.....	25 - 35 Nm
Bolt for svingarm	5.0 - 8.0 Kg.....	50 - 80 Nm
For aksel	3.6 - 5.2 Kg.....	36 - 52 Nm
Bag aksel	5.5 - 6.5 Kg.....	55 - 65 Nm
Cam bolt på b.bremser	0.5 - 0.8 Kg.....	05 - 08 Nm
Br.skive mont.bolte	3.7 - 4.3 Kg.....	37 - 43 Nm
Caliber mont bolte	2.4 - 3.0 Kg.....	24 - 30 Nm
Bagerst tandhjul	6.0 - 7.0 Kg.....	60 - 70 Nm
Bagerst støddæmper	3.0 - 4.0 Kg.....	30 - 40 Nm

Motor.

Ventildæksel	0.8 - 1.2 Kg.....	08 - 12 Nm
Topstykke/møtrikker	1.0 - 1.4 Kg.....	10 - 14 Nm
Topstykke bolt	1.5 - 2.0 Kg.....	15 - 20 Nm
Knastaksel tandhjul	1.7 - 2.3 Kg.....	17 - 23 Nm
Generator	5.5 - 6.5 Kg.....	55 - 65 Nm
Oliepumpe og kob.låsemøtrik	4.5 - 6.0 Kg.....	45 - 60 Nm
Forreste tandhjul	1.0 - 1.6 Kg.....	10 - 16 Nm
Motor monteringsbolte 8 mm	2.4 - 3.0 Kg.....	24 - 30 Nm
Motor monteringsbolte 10 mm F	5.5 - 7.0 Kg.....	55 - 70 Nm
Motor monteringsbolte 10 mm B	8.0 - 10 Kg.....	80 - 100Nm

Tekniske Data.

Cyklen	Data	Cyklen	Data
Størrelse L x B x H	2210 x900 x 1080 mm	Reservetank	2.7 L
Hjul afstand	1465 mm	Affjedring for	Hydraulisk teleskop
Netto vægt	150 kg	Affjedring bag	Svinggaffel med teleskop
Maximum last	160 kg	Batteri	12 volt 9 ampere
Fælg typer	Støbte alufælg	Elektrisk system	Vekselstrøm
Dæktyper	Slangeløse	Generator	0.19 Kw / 5000 o/min
Dækstørrelser for	90 / 90 x 18 - 4 PR	Forlygte pære	12 V 35/35 W - BA20D
Dækstørrelser bag	130 / 90 x 15 - 4 PR	Parkeringslyspære	12 V 2 W - Y05 glassokkel
Luftryk 1 person	For 225 kpa (32 PSI)	Baglygtepære	12 V 21/5 W - BAY15D
(Kolde dæk)	Bag 225 kpa (32 PSI)	Nummerpladelygte	12 V 10 W - BA15S
Luftryk 2 person	For 225 kpa (32 PSI)	Blinklyspære	12 V 10 W - BA15S
(Kolde dæk)	Bag 280 kpa (41 PSI)	Instrumentlyspære	12 V 2 W - Y05 glassokkel
Bremser for	Hydraulisk skive ø 260mm	Kontrol lamper "N" & "H"	12 V 2 W - BA9S
Bremser bag	Tromle ø 130mm	Sikring	15 A der måler 6x32 mm
Tankindhold	14 L total		

Motor	Data	Cyklen	Data
Motor typegodkendelse	DD 253 MM	Udveksling i gearkassen	
Motor type	2 cyl - 4 takt - vand - OHC	1. gear	2.466 (15/37)
Motor størrelse	233.7 ccm	2. gear	1.777 (18/32)
Kompression	10.2 : 1	3. gear	1.333 (21/28)
Opgiven effekt	11.7 kW / 18 Hp - 8000o/m	4. gear	1.083 (24/26)
Ventilafstand - kold motor	Ind 0.05mm - ud 0.05mm	5. gear	0.913 (23/21)
Tændrør - 10 x 19	NGK "R" CR7 HSA	Tænding	CDI med pickup
Tændrørs afstand	0.6 - 0.7 mm	Tændingstidspunkt	"F"/1300 o/min ej justerbar
Kobling	Flerplade i oliebad	Tomgangshastighed	1300 o/min
Smøresystem	Sump og tryksmøring		
Anbefalet olietype	SAE 10W40 API SG		
Olie mængde	1.9L		
Kædestørrelse	520 x 110 ruller		
For tandhjul	14 tænder		
Bag tandhjul	34 tænder		

E1 - diagram Regal Raptor DD 250E-9 årg. 2005

-	blå	-	blå/orange
b	b/o	-	blå/gul
bl	bl/w	-	sort
bl/o	bl/w	-	sort/orange
br	br	-	brun
br/b	br/b	-	brun/blå
g	gr	-	grøn
gr/r	gr/r	-	grøn/rød
gr/y	gr/y	-	grøn/gul
gr/w	gr/w	-	grøn/hvid
lb	lyseblå	-	lyseblå
lgr	lysegrøn	-	lysegrøn/hvid
lgr/w	lysegrøn	-	lysegrøn/hvid
lr	lysere	-	orange
o	r	-	rød
r	w	-	hvid
y	y	-	gul
y/bl	y/bl	-	gul/sort
y/r	y/r	-	gul/rød

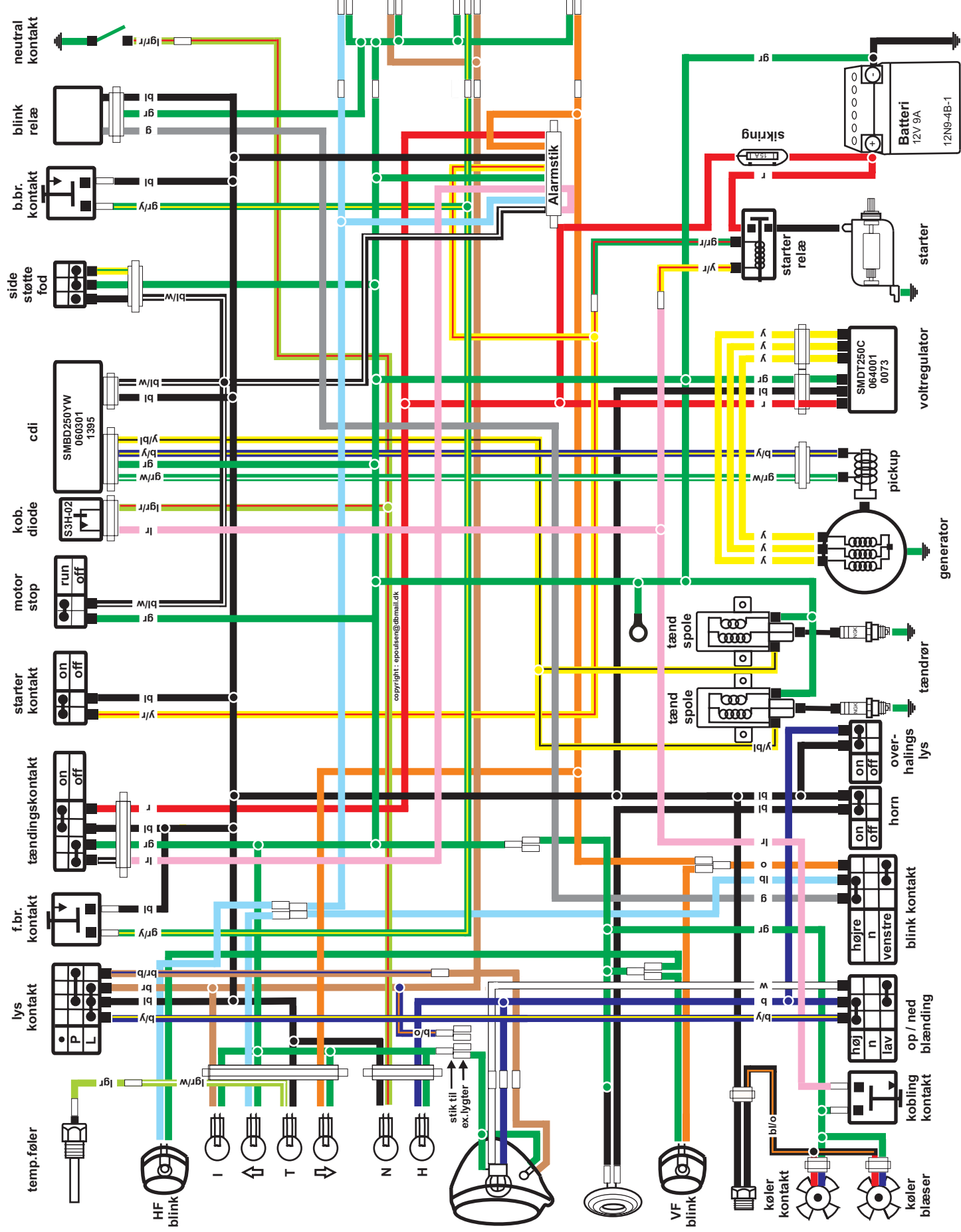
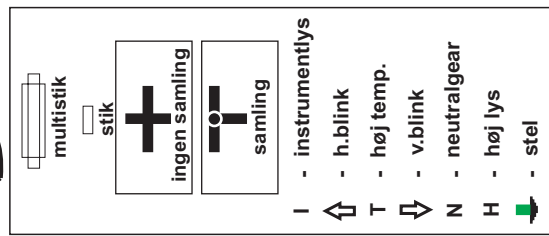

Fejlfinding.

Motoren starter ikke.

Kontroller motorstop knappen.
Er der strøm på - forsvinder lyset når du prøver på at starte hvis dette er tilfældet så oplad batteriet.

Er der åbnet for benzinen.

Er der benzin på.

Er chokeren koblet til.

Afmonter tændrøret og kig på det.

Er det vådt - motoren tænder ikke, prøv med nyt tændrør.

Er det tørt - motoren får nok ingen benzin.

Luk for benzinen og prøv at løsne drænskruen på karburatoren for at se om der er benzin her. Hvis ikke er tanken nok tom - hvis der er benzin i svømmerhuset er een af dyserne nok stoppet.

Hvis tændrøret er vådt, så prøv at sætte det i tændrørskablet og lig tændrøret på motorblokken, sæt tænding på og tryk på startkontakten for at se om tændrøret gnister, hvis ikke er tændspolen måske defekt, har du en gammel spole liggende fra f.eks. en Yamaha Jog kan du prøve med den. Hvis det ikke hjælper er det sandsynligvis CDI'en eller tændingskontakten der er noget i vejen med.

Startermotoren kører ikke.

Kontroller sikringen.

Ingen strøm på batteriet.

Starterrelæ defekt.

Starter defekt eller løs ledning

Det klikker et sted når jeg prøver at starte.

Det er starterrelæet som klikker så prøv at efterse starteren for kul.

Starteren kører men trækker ikke motoren med.

Starterdrevet er nok defekt, eller kæden knækket.

Motoren sætter ud under kørslen.

Chokeren er måske ikke slået fra.

Motoren skyder bagud af karburatoren.

Indsugningsventil sikkert for stram - juster ventilerne.

Motoren sætter ud under acceleration.

Tændrør måske defekt.
Tændspole eller CDI defekt.
Karburator skal måske renses

Der er ingen kompression på motoren.

Prøv at justere ventilerne, måske er de for stramme. Hvis ventilafstanden er OK er der måske brændt en ventil af eller der er en defekt toppakning.

Motoren kan ikke gå i tomgang.

Tomgangshastighed er for lav - 1300 o/min
Karburatoren mangler at blive justeret.
Karburatoren mangler at blive renseset.

Der er noget som rasler under kørsel.

Det må være alle de mønter du har i baglommen som du har sparet ved at købe denne cykel.

Periodeeftersyn.

*	Kan udføres af forhandler eller ejer.	Tid	Antal kørte kilometer			
			1000	4000	8000	12000
**	Skal udføres hos forhandler.					
*	Benzin system kontrol for lækage			I	I	I
*	Benzin filter		I	I	I	I
*	Kabel funktioner		I	I	I	I
*	Choker			I	I	I
	Luftfilter			C	C	C
	Tændrør			I	I	R
*	Ventiljustering		I	I	I	I
	Motor olie	Hvert år	R	Udskift for hver 2000 km		
	Olie si	Hvert år		C	C	C
*	Tomgangshastighed		I	I	I	I
	Kæde		Udfør I & L for hver 500 km.			
	Batteri	Hvert måned	I	I	I	I
	Bremse belægning			I	I	I
*	Bremse lys		I	I	I	I

*	Kan udføres af forhandler eller ejer.	Tid	Antal kørte kilometer			
			1000	4000	8000	12000
**	Skal udføres hos forhandler.					
*	Forlygte		I	I	I	I
	Kobling		I	I	I	I
	Side støttefod			I	I	I
*	Bagerste affjedring		I	I	I	I
*	Bolte og møtrikker efterspændes		I	I	I	I
**	Hjul		I	I	I	I
**	Styretøj		I			I
	Bremser		I	I	I	I
I	Check, rens, smør, juster eller udskift hvis nødvendigt.					
C	Rens.					
R	Udskift.					
L	Smøres.					
Udfør eftersyn efter hvad der kommer først - kilometer eller tid.						
Hvis der køres i meget støvede områder, tilrådes det at rense luftfilteret noget oftere.						

Service og vedligehold.

Importørens Service og vedligeholdelsesskema.

Dokumentation ved reklamationer. Dokumentationer for indkøbte olier vedhæftes dette skema på bagsiden.

Kilometerstand. _____

Dato. _____

Underskrift. _____

300 km inspektion/service (hos forhandler).

Ventiljustering 0.05	Kobling justeres
Motor og gearolieskift	Kontrol af kølevæske
Efterspænding	Kæde justeres
Bremse komplet just/efterses	

Kilometerstand. _____

Dato. _____

Underskrift. _____

600-7-13-15-17000 km service (hos forhandler eller selvgjort).

Motor og gearolieskift	
Efterspænding	
Kølevæskestand	

Kilometerstand. _____

Dato. _____

Underskrift. _____

1-3-9-16-21000 km service og hver 2000 km(hos forhandler).

Ventiljustering 0.05	Tændrør kontrolleres/skiftes
Motor og gearolieskift	Smøring af bremsecaliber
Efterspænding	

5000 og 11000 km service og hver 5000 km(hos forhandler).

Ventiljustering 0.05	Kobling justeres	Affjedring/kontrolleres
Motor og gearolieskift	Kæde just/smøres	Kabler smøres
Efterspænding	B.br. rens/smøres	El-stik forsegl
Smøring af bremsecaliber	Rens/udskift luftfilter	El-kontrol
Tændrør skiftes	Styrefitting kontrol/just	Kobb.fedt på udst.bolte
Dæk kontrol	Spedometer drev smøres	For/bagaksel smøres
Smøring af låsecylindre	Bolte/møtrikker smøres	
Kølevæske kontrolleres	Bremsecaliber smøres	

Kilometerstand. _____

Dato. _____

Underskrift. _____



Raptor.

DD250E-9 som politimotorcykel.



LIFENG GROUP CO.,LTD.

Add:No.1LiaoIndustry,WenZhou,325060,Zhejiang,p.r.China

TEL:0086-577-85396618 85380888

FAX:0086-577-85396608

<http://regal-raptor.com>

<http://www.regal-raptor.com>

<http://www.regalraptor.com> (AJS Regal Raptor)