

TOMOS



TWISTER

NAVODILO ZA UPORABO (slo)

USER'S MANUAL (ang)

UPUTSTVA ZA UPOTREBU (hrv)

УПУТСТВА ЗА УПОТРЕБУ (cp)

UVOD

Čestitamo!

Postali ste lastnik dvokolesa TOMOS TWISTER. Če boste sledili navodilom v tem priročniku, se boste lahko dolgo in zadovoljno vozili z vašim motorjem.

V priročniku so razloženi delovanje, pregledovanje, osnovno vzdrževanje in nastavitve vašega novega dvokolesa **TOMOS**. Za kakršna koli dodatna vprašanja o teh postopkih, prosimo, da se obrnete na najbližjega prodajalca dvokoles **TOMOS**.

Preden se odpravite na vožnjo z vašim dvokolesom, priporočamo, da v celoti pozorno preberete priročnik in se podrobno seznanite z njegovo vsebino.

Da bi vaše novo dvokolo **TOMOS** delovalo brezhibno, morate upoštevati postopke za vzdrževanje, ki so opisani v tem priročniku.

Dvokolo, ki je prikazano na slikah, se lahko delno razlikuje od tistega, ki ste ga kupili, vendar postopki opisani v priročniku veljajo tudi za vaše motorno kolo.

Tomos d.o.o., motoindustrija
Tehnično servisna služba

1. VSEBINA	
1. Vsebina	4
2. Opis vozila	5
3. Pred vožnjo	6
4. Varna vožnja	6
5. Vožnja	7
6. Uporaba originalnih rezervnih delov	7
7. Uporaba posameznih komponent	8
Merilniki	8
Stikalo za vžig	9
Zaklepanje krmila	9
Stikalo za odpiranje sedeža	9
Uporaba gumbov stikal	9
Prostor za shranjevanje	11
Varovalo za čelado	12
Pokrov rezervoarja	12
Zavora	12
8. Pomembni napotki in opozorila pri zagonu motorja	13
9. Speljevanje	14
Uporaba ročke za plin	14
Parkiranje	14
10. Pregled in vzdrževanje pred vožnjo	15
Rutinski pregled	15
Pregled motornega olja in menjava	15/16
Pregled goriva	16
Pregled in menjava olja v menjalniku	16
Pregled in nastavitev prostega hoda zavor	17
Pregled zavornega diska (odvisno od modela)	18
Nastavitev teka ročke za plin	19
Pregled in vzdrževanje akumulatorja	19
Pregled pnevmatik	20
Pregled sprednjih blažilcev krmila	20
Pregled in menjava varovalk	21
Pregled smerokazov in hupe	21
Pregled sprednjih in zadnjih luči	21
Pregled zavorne luči	21
Pregled odtekanja goriva	22
Pregled naoljenosti različnih mehanizmov	22
Pregled vžigalne svečke	22
Pregled zračnega filtra	22
11. Neobičajno stanje ali težava	23
Če se motor ne zažene	23
12. Električni vžigalni sistem C.D.I.	23
13. Predlogi goriva za motor	23
14. Olje za menjalnik	23
15. Previdnost pri vožnji skuterja	24
16. Razpored rednega vzdrževanja	25
17. Specifikacija	26
17. Specifikacija	27
Pogoji garancije	28
Servisi SLO, HR, SRB	113-114
Garancijski list	115

OPIS VOZILA

MODEL: TWISTER 50, TWISTER 125

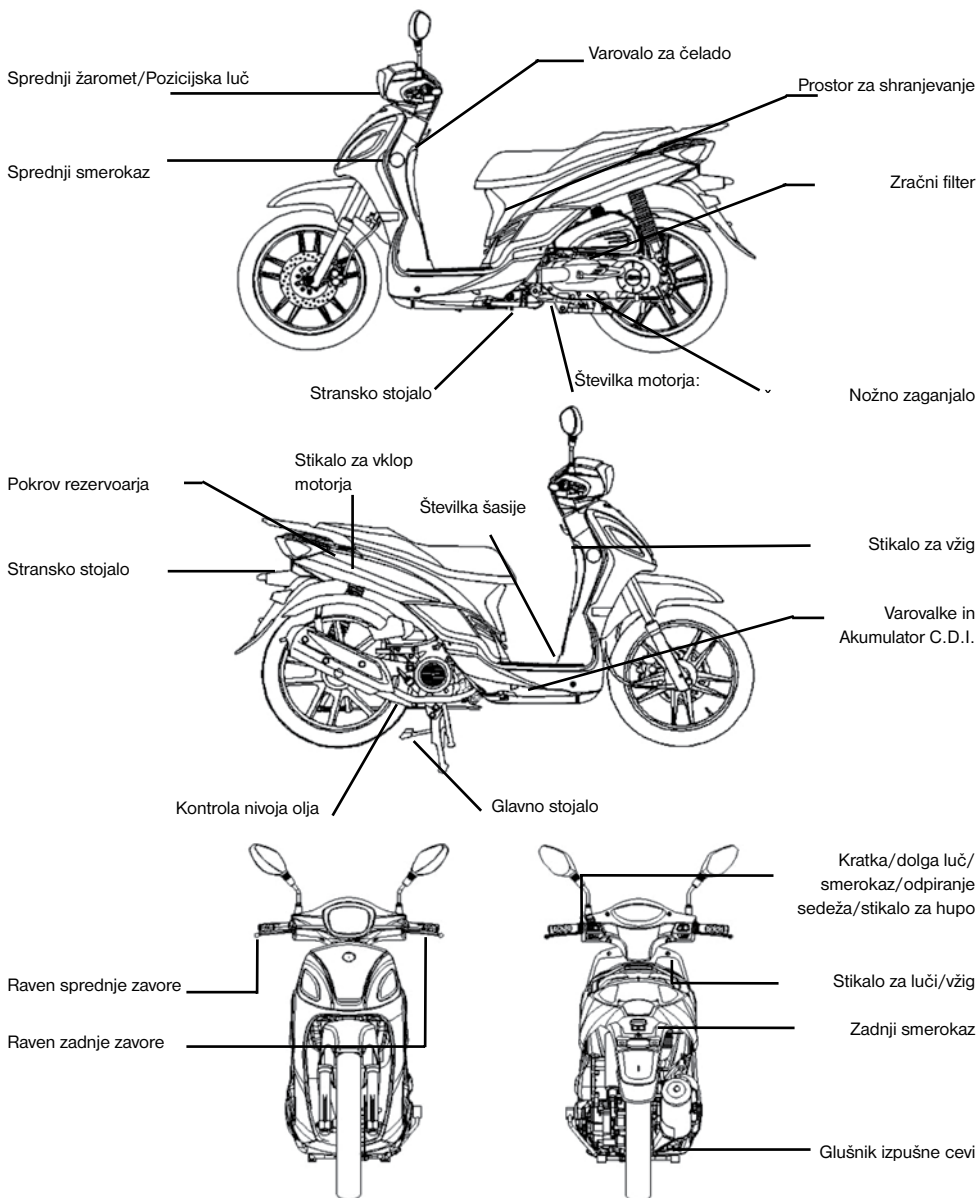

3. PRED VOŽNJO

V tem priročniku je opisana pravilna uporaba skuterja, vključno z varno vožnjo, enostavnimi pregledi.

Za udobnejšo in varnejšo vožnjo pazljivo preberite ta priročnik.

Prosita vašega trgovca TOMOS za priročnik za uporabo in pazljivo preberite naslednje:

- Pravilna uporaba skuterja.
- Pregled in vzdrževanje pred dostavo.

Zahvaljujemo se vam za izkazano zaupanje ob nakupu Tomosovega dvokolesa skuterja.

Poskrbite za redne, popolne preglede ter vzdrževanje in tako zagotovite optimalno delovanje vašega skuterja.

Priporočamo, da po prvih 300 prevoženih kilometrih odpeljete skuter do pooblaščenega TOMOS servisa na začetni pregled, pozneje pa poskrbite za redne preglede na vsakih 1000 kilometrov.

- Če so specifikacije in konstrukcija skuterja spremenjene in različne od fotografij in diagramov v priročniku za uporabo/katalogih, prevladajo specifikacije in konstrukcija dejanskega skuterja.

4. VARNA VOŽNJA

Zelo pomembno je, da ste med vožnjo sproščeni in primerno oblečeni, upoštevate cestno prometne predpise, ne hitite, vozite previdno in sproščeno.

Ponavadi ljudje vozijo svoj novi skuter zelo previdno, ko pa se z njim bolje seznanijo, postanejo neprevidni, kar lahko povzroči nesrečo.

Ne pozabite:

- Ko vozite skuter, uporabljajte varnostno čelado in ustrezno pritrdite pas pod brado.
- Oblačila z odpetimi ali ohlapnimi rokavi lahko opletajo zaradi vetra in povzročijo, da se rokavi zataknejo za krmilo, kar vpliva na varno vožnjo, zato imejte oblečene oprijete rokave.
- Med vožnjo držite krmilo z obema rokama. Nikoli ne vozite samo z eno roko.
- Upoštevajte omejitev hitrosti.
- Nosite primerne čevlje z nizko peto.
- **Izvajajte občasno vzdrževanje in preglede v skladu z razporedom.**

⚠ OPOZORILO!!

- Da bi se izognili opeklinam zaradi izpušne cevi pri prevažanju sopotnika. Prepričajte se, da ima vaš sopotnik noge na pedalih.
- Po vožnji je izpušna cev zelo vroča, zato pazite, da se ne opečete pri izvajanju pregleda ali vzdrževanja.
- Po vožnji je izpušna cev zelo vroča, zato pri parkiranju skuterja izberite primerno mesto, da se drugi ne opečejo na njej.

⚠ PREVIDNO:

Predelani skuter bo vplival na strukturo ali delovanje in povzročil slabo delovanje motorja ali glasnost izpuha, rezultat pa bo krajša življenjska doba skuterja.

Predelava je nezakonita in ni v skladu z originalnim načrtom in specifikacijami.

Pri predelanem skuterju garancija ne velja, zato vašega skuterja ne predelujte.

5. VOŽNJA

- **Deli telesa, kot so na primer roke, dlani, hrbet in prsti naj bojo sproščeni, vozite pa v najudobnejšem položaju, da lahko hitro reagirate, če je to potrebno.**
- Voznikova drža močno vpliva na varno vožnjo. Težišče telesa naj bo vedno na sredini sedeža. Če bo težišče telesa na zadnjem delu sedeža, bo obremenitev sprednjega kolesa manjša, kar bo povzročilo tresenje krmila. Nevarno je voziti skuter z nestabilnim krmilom.
- Veliko lažje boste zavili, če se boste pri zavijanju nagnili na notranjo stran. Po drugi strani pa se bo voznik počutil nestabilno, če se telo in skuter ne nagneta.
- Moped je težko nadzorovati na luknjasti, neravni in netlakovani cesti, poskušajte najprej spoznati razmere na cesti, upočasnite in za nadzor nad krmilom uporabljajte moč v ramenih.
- Predlog: Ne natovarjajte stvari na sprednji del za noge po nepotrebem, saj to vpliva na varno vožnjo in upravljanje s krmilom.

PREVIDNO:

Voznikov nadzor nad krmiljenjem je rahlo drugačen pri skuterju s tovorom, kot pri skuterju brez tovora. Preobremenitev lahko povzroči, da krmilo niha in vpliva na varno vožnjo, zato ne preobremenite vašega skuterja.

PREVIDNO:

Ne postavljajte vnetljivih materialov, kot so na primer krpe, med ohišje skuterja in motor, da se izognete poškodovanju komponent zaradi ognja
Ne natovarjajte stvari na mesta, ki za to niso primerna, da se izognete poškodbam.

PREDLOG

Za zagotavljanje najboljšega delovanja skuterja in podaljšanje življenjske dobe:
Prvi mesec ali prvih 1000 km je obdobje za uvajanje motorja in komponent.
Izogibajte se hitremu pospeševanju in vozite pod pod maksimalno hitrostjo.

6. UPORABLJAJTE ORIGINALNE REZERVNE DELE

Da bi zagotovili najboljše delovanje skuterja, mora biti kakovost, material in natančnost izdelave vseh delov skuterja skladna z zahtevami modela. »Originalni rezervni deli TOMOS« so bili narejeni iz enako kakovostnih materialov, kot tisti, ki so bili uporabljeni za originalen skuter. Rezervni deli niso v prodaji na tržišču, dokler ne ustrezajo specifikacijam modela, določenim v skladu z visokotehnološko proizvodnjo in strogo kontrolo kakovosti. Zato je pri menjavi rezervnih delov treba kupiti »originalne rezervne dele TOMOS« pri »pooblaščenem trgovcu podjetja TOMOS«. Če kupujete poceni ali ponarejene nadomestne rezervne dele na trgu, ne morete uveljavljati garancije za kakovost ali trajanje. Prav tako lahko pride do neljubih težav in zmanjšane zmogljivosti delovanja skuterja.

- Vedno uporabljajte originalne rezervne dele TOMOS in tako zagotovite dolgo življenjsko dobo svojega skuterja.

7. UPORABA POSAMEZNIH KOMPONENT

Prikazano je delovanje 4-taktnega zračno hlajenega 125/50 c.c. skuterja TOMOS, ki se lahko razlikuje glede na model. **Poglejte na konec tega priročnika.**

MERILNIKI

Oblika merilnika hitrosti je lahko različna pri različnih modelih, lokacija pa je ponavadi ista.

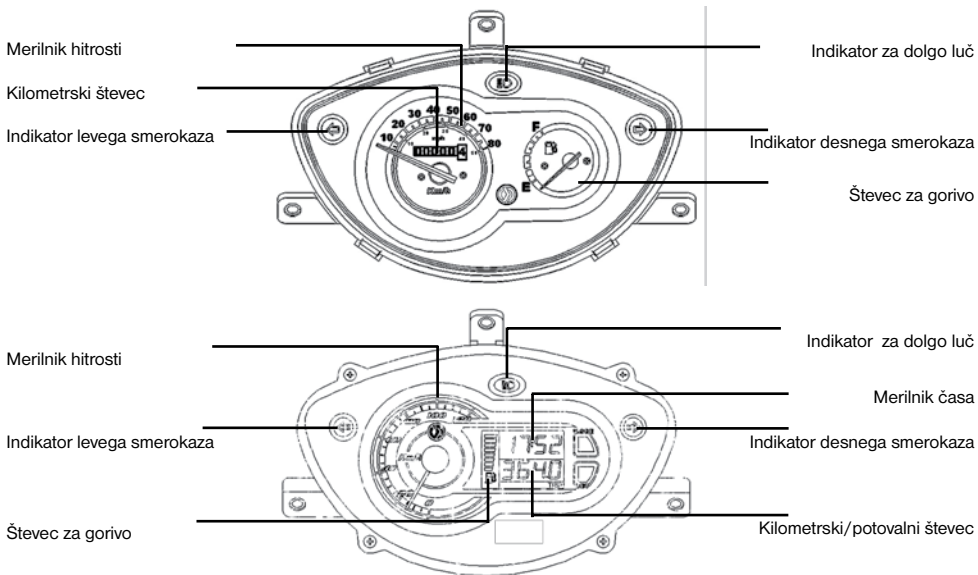

⚠ PREVIDNO:

Ne čistite plastičnih komponent, npr. kontrolne plošče, z organskimi raztopinami, kot je bencin, da se izognete poškodbam teh komponent.

- **Merilnik hitrosti:**

Prikazuje hitrost vožnje.

- **Kilometrski števec:**

Prikazuje skupno prevoženo razdaljo.

- **Potovalni števec:**

Voznik lahko meri kilometre na poti.

- **Indikator za dolgo luč:**

Ta indikator se prižge, ko je prižgana dolga luč.

- **Indikator levega in desnega smerokaza:**

Levi ali desni indikator bo utripal v skladu s smerjo zavijanja, ko je vključen.

- **Števec za gorivo:**

Kazalnik v tem števcu prikazuje, koliko goriva je še v rezervoarju.

Kazalnik je v položaju "E", ko je ključ obrnjen na "OFF".

DELOVANJE STIKALA ZA VŽIG

Položaj "ON":



- V tem položaju se lahko motor zažene.
- Ključ za vžig ne more biti odstranjen.

Položaj "OFF":



- Motor je ugasnjen in se ga ne da zagnati v tem položaju.
- Ključ za vžig se lahko odstrani.

STIKALO ZA VŽIG



DELOVANJE STIKALA ZA ZAKLEPANJE KRMILA

Položaj "zaklenjeno krmilo"



- Obrnite krmilo v levo in vstavite ključ, obrnite stikalo za vžig v smeri urinega kazalca in ga potem narahlo obrnite v levo v položaj "zaklenjeno"
- Krmilo je v tem položaju zaklenjeno.
- Ključ za vžig se lahko odstrani.
- Pri odklepanju enostavno obrnite ključ iz "LOCK" položaja v položaj "OFF"

DELOVANJE STIKALA ZA ODPIRANJE SEDEŽA



- Ključ za vžig mora biti vstavljen v ključavnico glavnega stikala.
- Obrnite ključ za vžig v položaj "odpri sedež" v nasprotni smeri urinega kazalca.
- Sedež se bo odprl.

PREVIDNO:

- Prepričajte se, da ste odstranili ključ, preden zaprete sedež.

⚠ PREVIDNO:

- Nikoli ne obračajte ključa za vžig, kadar motor teče. Če obrnete stikalo za vžig v položaj "OFF" in "LOCK", se bo izklopil električni sistem, kar lahko povzroči hudo nesrečo. Zato lahko stikalo za vžig izklopite le, ko je skuter popolnoma ustavljen.
- Vedno odstranite ključ in se prepričajte, da ste ga vzeli s sabo po zaklepanju krmila, preden zapustite skuter.
- Če stikalo za vžig ostane v položaju "ON" za daljše obdobje po tem, ko ste ugasnili motor, bo zmogljivost akumulatorja zmanjšana in to lahko vpliva na zagon motorja.
- Prepričajte se, da ste odstranili ključ, preden zaprete sedež.

UPORABA GUMBOV STIKAL

Stikalo za kratko/dolgo luč

Sedež odprt

Stikalo za smerokaz

Stikalo za hupo

Stikala za luči

Gumb za električni vžig

• Stikala za luči



Če je stikalo v tem položaju, ko se zažene motor, se bodo vključile sprednja luč, zadnja luč, luč na kontrolni plošči in pozicijska luč. To je stikalo za menjavanje sprednje luči.



Če je stikalo v tem položaju, ko se zažene motor, se bodo vključile zadnja luč, luč na kontrolni plošči in pozicijska luč.



Če je stikalo obrnjeno v ta položaj, se izključijo vse luči.

• Stikalo za električni vžig



To je gumb (stikalo) za zagon motorja.

Z glavnim stikalom na "ON" pritisnite ta gumb, medtem ko držite pritisnjeno sprednjo ali zadnjo zavoro in motor se bo zagnal.

⚠ PREVIDNO:

- Tako po zagonu spustite ta stikalo in ga nikoli ne pritisnite še enkrat, da se izognete poškodbam motorja.
- To je varnostni mehanizem. Motor se lahko zažene le, če pritisnete sprednjo ali zadnjo zavoro (pedal).
- Ne uporabljajte luči. Ko zaganjate motor, obrnite stikalo za sprednjo luč in smerokaz v položaj "OFF".

• Stikalo za kratko/dolgo luč

To je stikalo za menjavanje sprednje kratke in dolge luči. Pritisnite to stikalo, da menjavate med kratko in dolgo lučjo.



To je za dolgo luč.



To je za kratko luč (prosimo, uporabljajte kratko luč, ko se vozite po mestu.)

• Sedež odprt

Obrnite ključ za vžig v položaj "ON" in pritisnite ta gumb. Sedež se bo odprl.

Ko ga boste spustili, se bo ta gumb vrnil v prvotni položaj. Pritisnite sedež dol in ga tako avtomatsko zaklenite.

Ko se bo zatič sedeža zaskočil, preverite, če je zaklenjen, in sicer tako, da narahlo dvignete sedež.

⚠ PREVIDNO:

- Obvezno odstranite ključ, ko je sedež zaklenjen.
- Ko je sedež odklenjen, ne shranjujte ključa v prostor pod sedežem, da ga ne zaklenete noter, saj se sedež avtomatsko zaklene po pritisku navzdol.

• Stikalo za vklop motorja

Položaj gumba stikala je pod sedežem.

Položaj "ON": Motor je zaklenjen in se ga ne da zagnati v tem položaju.

Položaj "OFF": Ko je glavno stikalo v položaju "ON" je gumb za zagon v položaju »OFF«; pritisnite gumb za električni zagon, medtem ko držite pritisnjeno sprednjo ali zadnjo zavoro in motor se bo zagnal.

Stikalo za vklop motorja

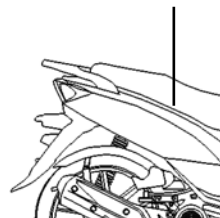

• Stikalo za hupo



Pritisnite ta gumb navzdol, ko je stikalo za vžig v položaju "ON", in hupa bo zatrobila.

• Stikalo za smerokaz

Smerokazi se uporabljajo, ko zavijate levo/desno, ali pri menjavi voznih pasov.

Obrnite stikalo za vžig v položaj "ON" in prestavite stikalo za smerokaz v levo ali desno. Nato bo smerokaz utripal.

Za izklop enostavno prestavite gumb za smerokaz nazaj v prvotni položaj.



Če utripa levi smerokaz, to pomeni, da nameravate zaviti levo.



Če utripa desni smerokaz, to pomeni, da nameravate zaviti desno.

PREDAL ZA SHRANJEVANJE

- Ta predal je pod sedežem.
- Največja možna obremenitev: 5 kg.
- Ne shranjujte dragocenosti v predal.
- Prepričajte se, da je po pritisku navzdol sedež popolnoma zaklenjen.
- Pred pranjem vzemite ven dragocenosti, da jih ne zmocite.
- Ne shranjujte stvari, ki so občutljive na toploto, zaradi vročine motorja in visokih temperatur.

Prostor za shranjevanje

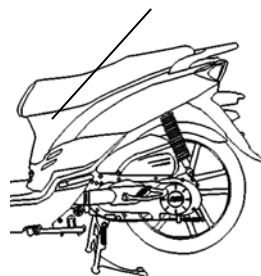

VAROVALO ZA ČELADO

- Ustavite skuter in pripnite varnostni trak čelade na varovalo.

Varovalo



⚠ PREVIDNO:

- Ne obešajte varnostne čelade na to varovalo med vožnjo, da se izognete poškodbam skuterja in ne zmanjšate učinkovitosti varnostne čelade.

POKROV REZERVOARJA

1. Vstavite ključ v ključavnico sedeža, odprite sedež in obrnite pokrov v nasprotni smeri urinega kazalca, potem pa lahko pokrov odstranite.
2. Pazite, da pri dolivanju ne natočite preveč goriva.
3. Znak "△" na pokrovu uskladite z znakom "△" na rezervoarju za gorivo, nato obrnite pokrov v smeri urinega kazalca in zaklenite sedež.

⚠ PREVIDNO:

- Sredinsko stojalo skuterja mora biti na tleh, motor mora biti ugasnjen, da zagotovite varnost pri dolivanju goriva, izogibajte se uporabi odprtega ognja.
- Rezervoar polnite na prostem, ob tem ne kadite in se mu nikoli ne približujte z odprtim ognjem ali iskro morebitno razlito gorivo temeljito osušite z brisanjem
- Pazite, da pri dolivanju ne natočite preveč goriva. Sicer bo gorivo iztekalo skozi luknjo na pokrovu in lahko poškoduje barvo skuterja, v najhujšem primeru pa lahko povzroči tudi požar in skuter lahko zgori.

ZAVORA

- Izogibajte se nepotrebnemu nenadnemu zaviranju.
- Ko zavirate, istočasno uporabljajte sprednjo in zadnjo zavoro.
- Izogibajte se neprestanemu zaviranju, ker se lahko zaradi tega zavore pregrejejo in se s tem zmanjša učinkovitost zaviranja.
- Upočasnite in pravočasno zavirajte, ko se vozite po dežju in spolzkih cestah. Nikoli ne zavirajte nenadoma, da ne zdrsnete in padete.
- Uporaba samo sprednje ali zadnje zavore povečuje nevarnost padcev, saj skuter vleče v eno smer.

Zaviranje z motorjem

Vrnite ročko za plin v prvoten položaj in uporabite zaviranje z motorjem.

Občasna uporaba sprednjih in zadnjih zavor je nujna, ko se vozite po dolgem ali strmem klancu.

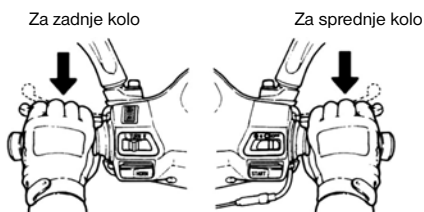

8. POMEMBNA NAVODILA IN OPOZORILA ZA ZAGON MOTORJA

PREVIDNO:

- Pred zagonom motorja preverite, če sta ravni olja in goriva ustrezni.
- Za zagon motorja mora biti sredinsko stojalo skuterja trdno na tleh, pritisnjena mora biti zadnja zavora, ker s tem preprečite, da bi se skuter nenadoma premaknil naprej.

Obrnite ključ za vžig v položaj "ON".

Uporabite ročno zavoro na zadnjem kolesu.

Ne dodajajte plina, gumb za zagon pa pritisnite po tem, ko ste pritisnili na zavoro.

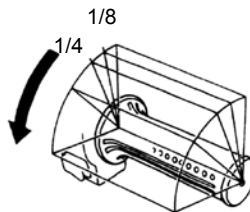

PREVIDNO:

- Če se motorja ne da zagnati, pritisnite nožni zaganjalnik motorja 3 do 5 krat, obrnite ročko za plin za 1/8 do 1/4 obrata in potem ponovno pritisnite nožni zaganjalnik motorja za lažji zagon.
- Ne pritiskajte gumba za zagon več kot 15 sekund, da se izognete poškodbam motornega zaganjalnika.
- Če ste 15 krat pritisnili gumb za zagon in se motor še vedno noče zagnati, počakajte 10 sekund, preden poskusite znova.
- Motor je težje zagnati, če je bil v mirovanju dlje časa ali po dolivanju goriva v rezervoar, če je bil le-ta popolnoma prazen. Potem je treba nožni zaganjalnik motorja ali gumb za zagon pritisniti večkrat. Pri zagonu motorja naj bo ročka za plin v zaprtem položaju.
- Mogoče bo potrebnih nekaj minut, da se motor ogreje, če je hladen zagon.
- V izpuhu so škodljivi plini (CO), zato motor zaganjajte v dobro zračenem prostoru.

Ko zaganjate motor z nožnim zaganjalnikom.

- Ko ste opravili korake 1 do 5, močno pritisnite nožni zaganjalnik motorja z nogo, medtem ko je ročka za plin zaprta.
- Če se motor težko zažene z nožnim zaganjalnikom motorja, ko je motor hladen, obrnite ročko za plin 1/8 do 1/4 obrata in zagon bo lažji.
- Ko se motor zažene, prestavite nožni zaganjalnik motorja v prvotni položaj.

PREVIDNO:

- Preden zaženete motor z nožnim zaganjalnikom motorja, učvrstite skuter s sredinskim stojalom za parkiranje.
- Občasno zaženite motor z nožnim zaganjalnikom motorja, da preprečite izgubo njegove funkcije zaradi daljše neuporabe.

9. NAJBOLJŠI NAČIN ZA SPELJEVANJE

- Vključite smerokaz pred speljevanjem in prepričajte se, da se vam od zadaj ne približuje nobeno vozilo. Potem speljite.

UPRAVLJANJE ROČKE ZA PLIN

Pospeševanje: Za povišanje hitrosti. Ko se vozite po nagnjeni cesti obračajte ročko za plin počasi, da omogočite dobro delovanje motorja.

Zaviranje: Za zniževanje hitrosti.

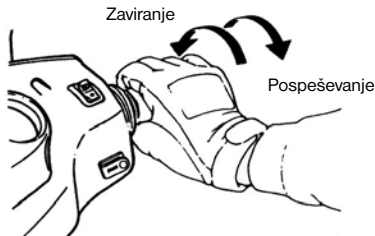

NAČIN PARKIRANJA

- Ko se približujete parkirnemu prostoru:
 1. Zgodaj vklopite smerokaz, pazite na vozila spredaj, zadaj, levo in desno, potem zapeljite na notranji pas in se počasi približujte.
 2. Vrnite ročko za plin v prvotni položaj, še prej pa pritisnite na zavoro.
 - **Ko se popolnoma ustavite:**
 3. Smerokaz prestavite nazaj v prvotni položaj in obrnite ključ za vžig v položaj "OFF", da ugasnete motor.
 4. Ko se motor ugasne, sestopite s skuterja na levi strani in izberite parkirni prostor, kjer skuter ne bo oviral prometa in kjer je podlaga ravna, potem pa spustite sredinsko stojalo.
 5. Držite krmilo z levo roko in pritisnite navzdol sprednji del sedeža, ali pa držite parkirno ročico na spodnji levi strani sedeža z desno roko
 6. Z desno nogo pritisnite na sredinsko stojalo in ga postavite trdno na tla.
- Ne pozabite:** Ko ste parkirali, zaklenite krmilo in odstranite ključ, da vam skuterja kdo ne ukrade.



PREVIDNO:

- **Skuter** parkirajte na varnem mestu, kjer ne moti prometa.

10. PREGLED IN VZDRŽEVANJE PRED VOŽNJO

Preverite diagram mesta posameznih komponent za naslednje komponente

RUTINSKI PREGLED

Kaj preverjamo		Preverjanje glavnih točk
Motorno olje		Ali je dovolj motornega olja?
Gorivo		Ali ga je dovolj?
Zavora	Spredaj	Stanje zavore? (Hod zavorne ročice: 10~20mm)
	Zadaj	Stanje zavore? (Hod zavorne ročice: 10~20mm)
Pnevmatike	Spredaj	Ali je tlak v pnevmatikah normalen? Standard: pnevmatikah normalen?
	Zadaj	Ali je tlak v pnevmatikah normalen?
Krmilo		Ali krmilo nenormalno vibrira, ali pa je težko zavijati?
Merilnik hitrosti, luči in vzvratno ogledalo		Ali pravilno deluje? Ali se luči vklopijo? Ali se ga lahko jasno vidi z zadnje strani?
Privitost glavnih komponent		Ali so vijaki, matice razrahljani?
Nenormalne točke		Ali predhodne težave še vedno obstajajo?

PREVIDNO:

- Če je bila ugotovljena kakršnakoli težava med rutinskim pregledom, jo odpravite pred ponovno uporabo skuterja, vaš skuter naj po potrebi pregleda in popravi **pooblaščen TOMOS servisno osebje**.

KONTROLA MOTORNEGA OLJA IN MENJAVA

• **PREGLED:**

1. Za podporo skuterja na ravni podlagi uporabite sredinsko stojalo, odstranite merilno paličico, ko je motor ugasnjen 3 do 5 minut. Obrišite olje z merilne paličice in jo ponovno vstavite v vodilno cev. (Ne obračajte je.)
2. Odstranite merilno paličico in preverite, če je nivo olja med zgornjo in spodnjo oznako.
- Dodajte olje do zgornje oznake, če je olje pod spodnjo oznako. (Preverite cilindri, okrov motorne gredi ... itd, če puščajo.)

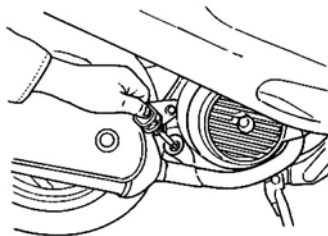

MENJAVA OLJA:

- Zamenjajte motorno olje po prvih 300 kilometrih, potem pa menjavajte motorno olje na vsakih 3000 kilometrov.
- Vsakih 500 kilometrov preverite, če je dovolj motornega olja, da zagotovite maksimalno delovanje motorja. Če ugotovite, da je motornega olja premalo, ga dodajte do zgornje meje.
- Motorno olje: Uporabite motorno olje tipa (API) SH/CD SAE 10W-30, ali višjega razreda. Sicer garancija ne bo krila poškodb.
- Kapaciteta olja: 0,8 litra (0.75 litra za rutinsko menjavo). Če je temperatura pod 0 °C uporabite olje SAE 5W-40.
- Odvijte matico na filtru za olje in odstranite element.
- Odstranite tujke z elementa z uporabo bencina ali z zračno razpršilno pištolo.

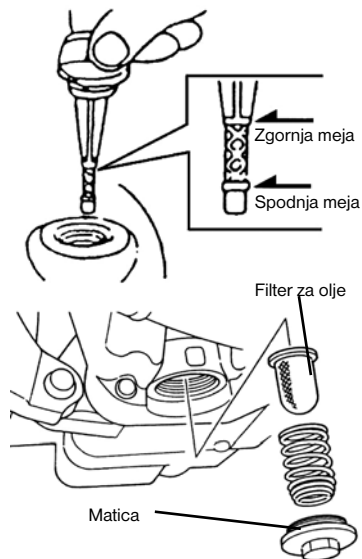

Čiščenje filtra za olje

Odvijte matico na filtru za olje in odstranite element.

Odstranite tujke z elementa z uporabo bencina ali z zračno razpršilno pištolo.

⚠ OPOZORILO:

- Raven olja med preverjanjem ne bo pravilna, če parkirate na neravnih tleh, ali takoj po zaustavitvi motorja.
- Takoj po zaustavitvi motorja sta motor in izpuh vroča. Bodite zelo pazljivi, da se ne opečete, ko preverjate ali menjavate motorno olje.
- Če je po dolivanju raven olja spet na spodnji meji, preverite, če motor pušča in ponovno dolijte olje.
- Med dolivanjem pazite, da v bližini ni isker in ognja.

PREGLED GORIVA

- Obrnite ključ za glavno stikalo v položaj "ON" in preverite, kam kaže igla na merilniku za gorivo, da se prepričate, če je v rezervoarju dovolj goriva.
- Za motor tega skuterja se uporablja 95-oktanski neosvinčeni bencin ali višji.
- Čvrsto pritrдите srednje stojalo na tla, izklopite motor in pazite, da med polnjenjem rezervoarja v bližini ni ognja.
- Pazite, da pri dolivanju ne natočite preveč goriva.
- Prepričajte se, da je pokrov rezervoarja za gorivo ustrezno pritrjen.

KONTROLA IN MENJAVA OLJA V MENJALNIKU

PREGLED:

- Po izklopu motorja uporabite sredinsko stojalo za podporo skuterja na ravni podlagi in počakajte 3 do 5 minut. Odstranite vijak za dolivanje olja v menjalniku, pod odvajalni vijak postavite merilno posodo in odstranite odvajalni vijak. Pustite, da olje teče v merilno posodo in preverite zmanjšanje (pri demontaži: 100~105 c.c./ pri menjavi: 90~100 c.c.).

MENJAVA OLJA:

- Ustavite motor in uporabite sredinsko stojalo za podporo skuterja na ravni podlagi. Odstranite vijak za dolivanje in odvajalni vijak ter pustite, da olje izteče.
- Namestite odvajalni vijak in ga dobro privijte. Nalijte novo olje v menjalnik (90~100 c.c) in namestite ter dobro privijte vijak za dolivanje. (prepričajte se, da so vijaki dobro priviti in preverite, da ni nobenega iztekanja.)
- Priporočeno olje: Originalno olje HYPOLD GEAR OIL (SAE 85W-140).

PREGLLED IN NASTAVITEV PROSTEGA HODA ZAVOR

PREGLLED: Hod ročice za zavore mora biti pregledan z ugasnjnim motorjem.

Hod ročice za zavoro in hod pedala za sprednje in zadnje kolo.

- Če preverjate ročno ročico zavore za sprednje kolo, mora biti njen hod (od položaja, ko ne zavirate, do začetnega zaviranja) 10-20 mm.
- Če preverjate nožno pedal zavore za zadnje kolo, mora biti njen hod (od položaja, ko ne zavirate, do začetka zaviranja) 20-30 mm. Ni normalno, če je občutek ohlapen, ko držite nožno pedal za zavoro stisnjeno.

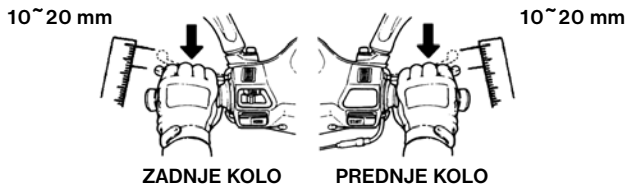

Reguliranje: (Vrsta bobna)

- Zareza vijaka za reguliranje zavore mora biti poravnana z moznikom. (glejte sliko spodaj)

Vijak za reguliranje

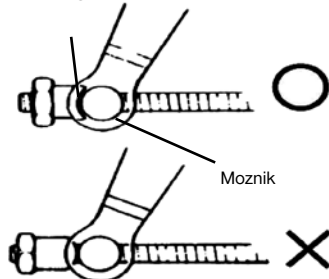

⚠ PREVIDNO:

Ko je hod med 10-20 mm, preverite indikatorje zavor na sprednjem in zadnjem kolesu. Če je puščica na nosilcu zavore poravnana s črko "A", ki je označena na zavornem disku, to pomeni, da so zavorne obloge preveč obrabljene in jih je treba takoj zamenjati.

- Obrnite vijak za reguliranje na zavorni ročici sprednjega in zadnjega kolesa tako, da nastavite hod ročice ročne zavore.
- Po nastavitvi držite ročice ročnih zavor, dokler ne dosežete učinkovitega zaviranja.
- Hod izmerite z ravnilom.

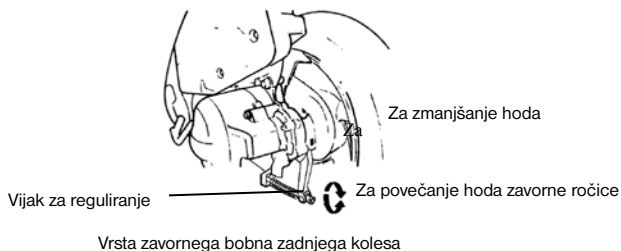

PREGLJED ZAVORNIH DISKOV (velja za modele, ki so opremljeni z zavornimi diski)



(puščanje, poškodbe,
razrahljanost zavorne cevke)

- Vizualni pregled zavornih cevk glede puščanja, poškodb, pregled povezav, če so morda razrahljane, z uporabo ključa ali podobnega orodja, pregled, da ni vibriranje krmila med vožnjo, ali kateri koli drug del, morda poškodoval zavornih cevk. Če se je to zgodilo, odpeljite skuter k pooblaščenemu trgovcu TOMOS, ki ga bo popravil ali servisiral.

⚠ PREVIDNO:

Počasi vozite vaš skuter po suhi cesti in preizkušajte sprednje in zadnje zavore, če delujejo pravilno da ugotovite, če je kakšna okvara.

Preverjanje sprednjih zavornih oblog

- Preverite zavoro z zadnje strani zavornega sedla. Zavorna plošča mora biti zamenjana z novo oblogo, ko meja obrabljenosti zavorne plošče doseže zavorni disk.

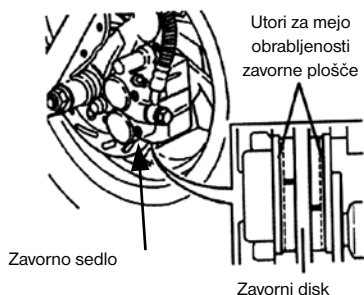

Dodajanje zavorne tekočine na sprednjem kolesu

1. Odvijte vijake in odstranite glavni pokrov cilindra.
2. Obrisite tujke, umazanijo okrog rezervoarja, pri tem pa pazite, da tujki ne padejo v rezervoar.
3. Odstranite ploščo tesnila in tesnilo.
4. Dolijte zavorno tekočino do zgornje meje.
5. Namestite ploščo tesnila, tesnilo in glavni pokrov cilindra.
6. Zapomnite si položaj tesnila in pazite, da ne pridejo tujki v rezervoar. Varno pritrdite glavni pokrov cilindra.

Preverjanje količine olja v rezervoarju za zavorno olje

- Parkirajte skuter na ravni podlagi in preverite, če je nivo tekočine pod oznako "LOWER". Priporočeno olje za zavore: BRAKE OIL DOT 3.

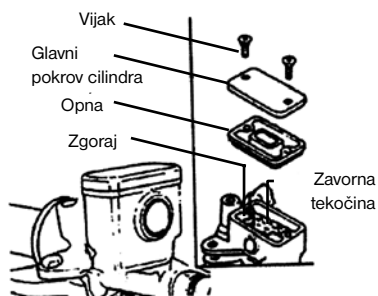
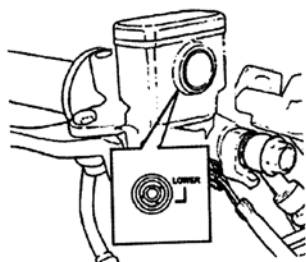

⚠ PREVIDNO:

- Ne uporabljajte drugih zavornih tekočin od predlaganih, da ne bi prišlo do kemičnih reakcij.
- Ne dolivajte nad zgornjo mejo, ko dolivate zavorno tekočino in ne polivajte po barvi ali plastičnih komponentah, da preprečite poškodbe.

REGULIRANJE TEKA ROČKE ZA PLIN

- Pravilen tek omogoča, da se ročka za plin obrača 2-6 mm.
- Odvijte zaporno matico, potem obrnite regulirno matico in regulirajte. Trdno privijte zaporno matico, ko končate.

Kontrolne točke:

- 1 Preverite kabel ročke za plin, če se lahko prosto giba iz zaprte do polno odprte pozicije.
- 2 Obrnite krmilo v obe strani, da ugotovite, če ovira kabel ročke za plin.
- 3 Preverite, da kabla ročke za plin ne ovirajo drugi kabli, ki bi preprečevali njegovo pravilno delovanje.

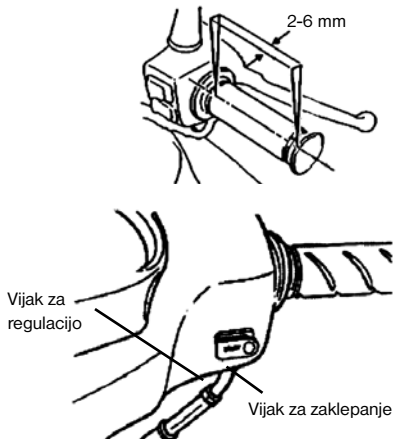

PREGLED IN VZDRŽEVANJE AKUMULATORJA

- Skuter je opremljen z akumulatorjem, ki ga ni treba vzdrževati, torej ni treba preverjati in dodajati elektrolita. Če se pojavi kakšna nenormalnost, naj vaš skuter pregleda pooblaščen TOMOS servis.

Čiščenje sponk akumulatorja

- Odstranite sponke akumulatorja in jih očistite, če je na njih umazanija in korozija.
- Postopki za odstranitev akumulatorja so naslednji:
Obrnite stikalo za vžig na položaj "OFF", potem najprej odstranite vijak kabla z negativnim polom in odklopite kabel z negativnim polom. Potem odstranite vijak pozitivnega kabla in kabel s pozitivnim polom.

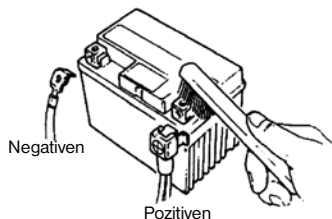

⚠ PREVIDNO:

- Očistite pole akumulatorja s toplo vodo, če je na njih korozija in beli prah.
- Če je očitna korozija na sponkah, odklopite kable in očistite korozijo z žičnato krtačo ali s smirkovim papirjem.
- Po čiščenju namestite kable akumulatorja in na sponke nanesite tanek sloj masti.
- Namestite akumulator v obratnem vrstnem redu odstranitve.

⚠ PREVIDNO:

- To je akumulator zaprtega tipa. Nikoli ne odstranjujte pokrovcov na akumulatorju.
- Da preprečite uhajanje elektrike in samoizpraznitev, ko akumulator dalj časa ni v uporabi. Ko je akumulator povsem napolnjen, ga odstranite iz skuterja in ga shranite v dobro zračenem in poltemnem prostoru. Odklopite negativni kabel akumulatorja, če je akumulator še vedno na skuterju.
- Če je treba akumulator zamenjati, ga zamenjajte z istim akumulatorjem zaprtega tipa (vzdrževanje ni potrebno).

PREGLED PNEVMATIK

- Pnevmatike morajo biti pregledane in napolnjene pri ugasnjemem motorju.
- Če je krivulja pnevmatike na tleh nenormalna, pnevmatiko preverite z merilnikom zračnega tlaka in jo napolnite do predpisanega tlaka.
- Tlak pnevmatike mora biti pregledan z merilnikom zračnega tlaka, ko je pnevmatika hladna.

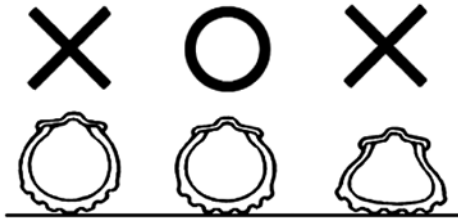

POMAGAJTE SI S SPECIFIKACIJAMI ZA STANDARDNI TLAK V PNEVMATIKAH

Tujki (žebli ali manjši kamni)

Razpoke in poškodbe

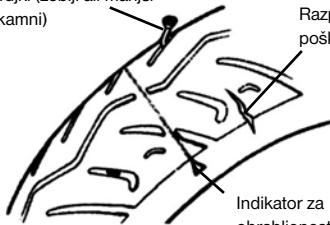

Indikator za obrabljenost profila

- Vizualno pregledajte pnevmatike zadaj in na straneh, če so kje kakšne razpoke ali poškodbe.
- Vizualno pregledajte pnevmatike, če so v profil zagodeni kakšni žebli ali majhni kamni.
- Pregledajte stanje "indikatorja za obrabljenost profila", da vidite, če je globina utora profila zadostna.
- Pnevmatika, kjer se vidi črtica za obrabljenost, je dotrajana in jo je treba nemudoma zamenjati.



PREVIDNO:

- Nenormalen tlak v pnevmatikah, obraba ali razpoka so najpogostejši vzroki, ki povzročajo izgubo nadzora nad krmilom in preluknjanje pnevmatik(e).

PREGLED SPREDNJIH BLAŽILCEV KRMILA

- Opravite ta pregled z ugasnjemim motorjem in odstranjenim ključem za vžig.
- Vizualno pregledajte sprednje blažilnike, če so poškodovani.
- Obračajte krmilo navzgor in navzdol in preverite, če se pojavljajo kakšni zvoki v blažilcih zaradi upogibanja.
- S ključem preverite vijake in matice sprednjega blažilnika, če so trdno priviti.
- Stresite krmilo gor in dol ter naprej in nazaj in preverite, če je razrahljano, če nudi preveč upora ali se nagiba na eno stran.
- Preverite, če je krmilo preveč utesnjeno zaradi zavornih kablov.
- Odpeljite vaš skuter k pooblaščenemu TOMOS servisu na pregled ali nastavitve, če odkrijete kakršnekoli težave.

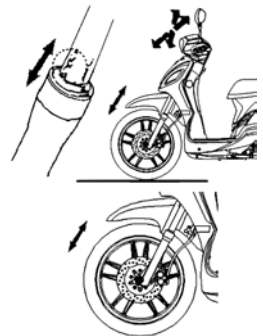

PREGLED IN MENJAVA VAROVALK

Izklopite stikalo za vžig in preverite varovalke, če so nepoškodovane. Zamenjajte poškodovano varovalko z enako močno novo varovalko (7A). Menjava poškodovane varovalke z varovalko, ki ima več kot (7A) amperov, z medeninasto ali železno nitko, je strogo prepovedana, ker lahko povzroči okvaro na električnem sistemu in tokokrogu.

- Odstranite prostor za shranjevanje pod sedežem in blizu akumulatorja boste našli nosilec varovalk.
- Odprite pokrov škatle z varovalkami in odstranite varovalko. Preverite, če je poškodovana.
- Varovalke morajo biti ob menjavi v trdnem stiku s konektorji. Rezultat zrahljanih povezav bo pregrevanje in poškodbe.
- Uporabljajte le dele, ki so skladni z navedenimi specifikacijami, za zamenjavo komponent, kot so na primer žarnice. Uporaba delov, ki niso skladni s specifikacijami, lahko povzroči pregretje varovalke in izpraznitev akumulatorja.
- Med pranjem skuterja ne škropite vode po škatli za varovalke in okrog nje.
- Če nova varovalka ponovno hitro prepore, preverite razloge za to, preden jo ponovno zamenjate. Če ne ugotovite, zakaj je varovalka pregorela, odpeljite vaš skuter na pregled k serviserju.

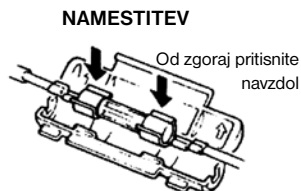
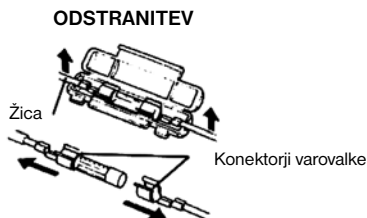

PREVERJANJE SMEROKAZOV IN HUPE

- Obrnite ključ za vžig v položaj "ON".
- Vključite stikalo za smerokaz in se prepričajte, da sprednji in zadnji ter levi in desni smerokazi utripajo. Prav tako preverite, če opozorilno brenčalo piska.
- Preverite ohišja smerokazov, če so umazana, razpokana ali razrahljana.
- Pritisnite hupo, da preverite, če deluje.

⚠ PREVIDNO:

- Za smerokaze morajo biti uporabljene žarnice, navedene v specifikaciji. Sicer bo to vplivalo na normalno delovanje smerokazov.
- Vključite smerokaz pred zavijanjem ali menjavanjem voznega pasu, da s tem opozorite voznike za seboj.
- Po uporabi takoj izklopite smerokaz s pritiskom gumba navzdol. Sicer lahko utripanje smerokaza zmede voznike za vami.

PREVERJANJE SPREDNJIH IN ZADNJIH LUČI

- Zaženite motor in vključite stikalo za sprednjo luč. Preverite, če sprednja in zadnja luč svetita.
- Preverite svetlost in smer sprednje luči na zidu, če je pravilna.
- Preverite ohišje sprednje luči, če je umazano, razpokano ali razrahljano.

PREVERJANJE ZAVORNE LUČI

- Obrnite ključ za vžig v položaj "ON" in stisnite ročki za zavore za sprednje in zadnje kolo. Preverite, če zavorna luč sveti.
- Preverite ohišje zavorne luči, če je umazano, razpokano ali razrahljano.

⚠ PREVIDNO:

- Uporabljajte le žarnice, navedene v specifikaciji, ne uporabljajte žarnic z drugačnimi specifikacijami, da preprečite okvare električnega sistema, pregrevanje žarnic in praznjenje akumulatorja.
- Ne spreminjajte ali dodajajte drugih električnih komponent, da preprečite preobremenitev ali kratek stik, ki lahko privede do požara, v najhujšem primeru pa lahko celo skuter zgori.

PREVERJANJE IZTEKANJA GORIVA

- Preverite rezervoar, posodico za gorivo na uplinjaču, cev za gorivo in uplinjač, če puščajo.

PREVERJANJE MAZANJA RAZLIČNIH MEHANIZMOV MOPEDA

- Preverite tečaje skutera, če so dovolj namazani.
(na primer tečaj srednjega stojala, stranskega stojala, zavorne ročice in pedala itd.).

PREVERJANJE VŽIGALNE SVEČKE

- Odstranite kapico vžigalne svečke (odstranite vžigalno svečko z uporabo ključa za svečke, ki je v kompletu orodja).
- Preverite elektrodo, če je umazana ali obložena s sajami.
- Odstranite saje z elektrode z jekleno žico in očistite vžigalno svečko z bencinom, potem pa obrišite in posušite s krpo.
- Preverite elektrodo in nastavite njen razmak na 0,6-0,7 mm.
(Preverite z merilnikom)
- Z roko privijte vžigalno svečko, kolikor lahko, potem pa jo privijte še 1/2-3/4 obrata s ključem.

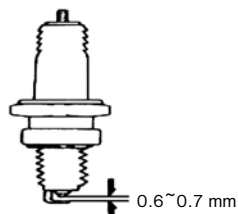

PREVIDNO:

- Po delovanju je motor zelo vroč. Pazite, da se ne opečete.
- Uporabljajte le vžigalne svečke, ki jih priporoča proizvajalec in so primerne za motor tega skutera. (Glejte specifikacije)

PREVERJANJE ZRAČNEGA FILTRA

PROCES ODSTRANITVE

1. Odstranite vijake s pokrova zračnega filtra.
2. Odstranite pokrov zračnega filtra in odstranite vijake, nato odstranite filter.
3. Odstranjeni filter očistite. (Glejte razpored rednega vzdrževanja.)

PROCES NAMESTITVE

- Namestite zračni filter v obratnem vrstnem redu odstranitve.

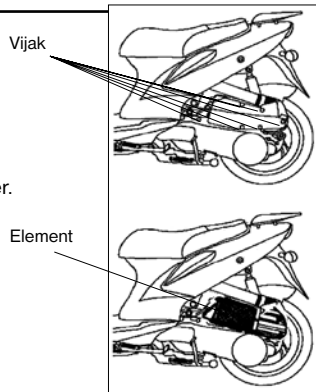

PREVIDNO:

- Obloge prahu so eden glavnih razlogov za manjšo zmogljivost motorja in povečano porabo goriva.
- Pogosteje zamenjajte zračni filter, da podaljšate življenjsko dobo motorja, če pogosto vozite skuter po prašnih cestah.
- Če zračni filter ni nameščen pravilno, se bo v cilindrih nabiral prah, kar bo povzročilo prezgodnjo obrabo, manjšo moč in krajšo življenjsko dobo motorja.
- Pazite, da ne zmočite zračnega filtra med pranjem skutera, sicer se bo motor težje zagnal.

11. V PRIMERU NENORMALNEGA STANJA ALI UGOTOVLJENIH TEŽAV

DIAGNOZA, ČE SE MOTOR NE ZAŽENE



(1). Ali je ključ za vžig obrnjen v položaj "ON".

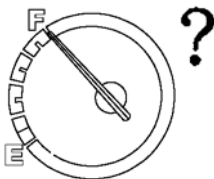

(2). Ali je dovolj goriva v rezervoarju?

Za zadnje kolo Za sprednje kolo

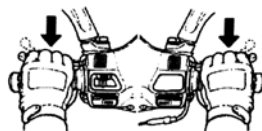

(3). Ali je bila med pritiskom na gumb za zagon pritisnjena zadnja ali sprednja zavora?

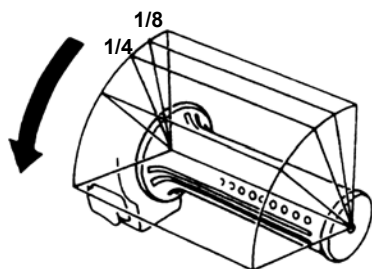

(4). Ali obračate ročko za plin, ko pritisnete gumb za zagon?

Stikalo za smerkaz

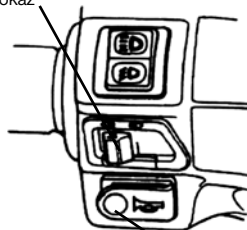

Stikalo za hupo

(5). Obrnite ključ za vžig v položaj "ON" in pritisnite gumb za hupo navzdol, če se hupa ne oglasi, je mogoče pregorela varovalka.

- Če ni nobenih zgoraj navedenih problemov in se motor še vedno noče zagnati, naj vaš skuter pregleda pooblaščen Tomos servis.

12. ELEKTRIČNI VŽIGALNI SISTEM C.D.I.

Pri sistemu C.D.I se za dovajanje elektrike, ki jo ustvarja tuljava generatorja, do tuljave za vžig uporablja načelo naelektritve in razelektritve v skladu z navedenim časom vžiga, da lahko vžigalna svečka proizvaja iskre, kot je predvideno.

13. PREDLOGI GORIVA ZA MOTOR

Za motor tega skuterja se uporablja 95 ali višje oktanski neosvinčeni bencin.

Če se skuter vozi na visoki nadmorski višini (kjer je atmosferski tlak nizek) predlagamo, da se razmerje zrak/gorivo ponovno nastavi, da bo delovanje motorja maksimalno.

14. OLJE ZA MENJALNIK

- Priporočeno olje: Originalno olje HYPOID GEAR OIL (SAE 85W-140).

15. PREVIDNOST PRI VOŽNJI SKUTERJA

1. Dvignite skuter s sredinskim stojalom in se usedite na sedež.

Potisnite skuter naprej, da lahko dvignete sredinsko stojalo.

PREVIDNO:

- Nikoli preveč ne obračajte ročke za plin za povečanje obratov motorja preden speljete.

2. Z leve strani se pravilno usedite na sedež, desno nogo imejte trdno na tleh, da se skuter ne bi prevrnil.

PREVIDNO:

- Pred speljevanjem stisnite zavoro na zadnjem kolesu.

3. Ročko za plin obračajte počasi in potem se bo skuter začel premikati.

PREVIDNO:

- Hitro obračanje ročke za plin ali spuščanje pedala za sklopko lahko povzroči nenaden premik skutera naprej in je zelo nevarno.
- Pred speljevanjem se prepričajte, da je stransko parkirno stojalo skočilo popolnoma nazaj.

Ne zavirajte nenadno in ne zavijajte ostro

- Nenadno zaviranje ali ostro zavijanje bo povzročilo zdrs, stranski zdrs ali padec, predvsem ob deževnih dneh, ko je cesta mokra in spolzka.

Ob deževnih dneh vozite zelo previdno

- Zavorna razdalja na deževne dni ali na mokri cesti je daljša, kot na suhi cesti. Zato upočasnite in bodite pripravljeni na zgodnejše zaviranje.
- Ročka za plin mora biti sproščena in zavore se morajo pravilno uporabiti pri znižanju hitrosti, ko se peljete po klancu navzdol.

16. RAZPORED REDNEGA VZDRŽEVANJA

Predmet	Vzdrževanje na kilometre	300 km	1000 km	Vsaki 3000 km	Vsaki 6000 km	Vsaki 10000 km	Opombe
	Kaj preverjamo	Pogostost vzdrževanja	NOVO	1 mesec	3 mesece	6 mesecev	
1	Element zračnega filtra (Opomba)	I	C		R(papir)	R(goba)	
2	Zračni filter	I					
3	Oljni filter (Zaslon)	C			C		
4	Motorno olje	R	I	Menjava vsaki 3000 kilometrov			
5	Tlak v pnevmatikah	I	I				
6	Akumulator	I	I				
7	Vžigalna svečka	I		I		R	
8	Uplinjač (prosti tek)	I			I		
9	Ležaji in ročaji krmila	I		I			
10	Pregled menjalnika, če pušča	I	I				
11	Pregled okrova motorne gredi, če pušča	I	I				
12	Olje za menjalnik	R	Menjava vsaki 5000 kilometrov ali 5 mesecev				
13	Pogonski jermen/valjasti kroglični ležaj				I	R	
14	Stikalo rezervoarja in napeljave	I		I			
15	Delovanje ročke za plin in kabel	I	I				
16	Vijaki in matice za motor	I		I			
17	Glava cilindra, cilinder in bat				I		
18	Izpušni sistem/čiščenje saj				I		
19	Veriga/čas vžiga	I		I			
20	Hod ventila	I			I		
21	Blažilniki udarcev	I			I		
22	Sprednje/zadnje vzmetenje	I			I		
23	Sredinsko/stransko stojalo	I			I/L		
24	Sistem za dovod zraka okrova	I		I			
25	Disk sklopke				I		
26	Zavorni mehanizem/zavora	I	I				
27	Vijaki/matice za vse komponente	I	I				

☆ Zgoraj navedeni razpored vzdrževanja velja za mesečni pregled, ali po številu prevoženih kilometrov, karkoli je prej.

※ Vaš skuter naj periodično pregleda in prilagodi pooblaščen Tomos servis, tako da bo vedno v najboljšem stanju.

Legenda: I - Pregled, čiščenje in prilagoditve R - Zamenjava

C - Čiščenje (po potrebi menjava) L - Mazanje

Opomba: 1. Očistite ali zamenjajte element zračnega filtra pogosteje, če skuter vozite na prašnih cestah, ali v močno onesnaženem okolju..

2. Vzdrževanje je potrebno izvajati pogosteje, če večkrat vozite z visoko hitrostjo in ko ima skuter prevoženih veliko kilometrov.

Zaznamki v opombah pomenijo modele, za katere to velja.

17. SPECIFIKACIJA

Predmet	Model Specifikacija	TWISTER 50
Dolžina		1986mm
Širina		690mm
Višina		1137mm (1340mm, če je z vizirjem)
Medosje		1.355 mm
Neto teža		100 kg (Spređaj:40 kg Zadaj:60 kg)
Motor		4-taktni motor z enim cilindrom z ventilacijskim zračnim hlajenjem motorja
Primerno gorivo		Neosvinčen* 95-oktanski
Prostornina		49,9 ccm
Kompresijsko razmerje		12,6 :1
Moč motorja		2,3 kw/7500 vrt./min.
Največji vrtilni moment		3,1 N.m/6500 vrt./min.
Prosti tek		2100±vrt./min.
Vrsta zagona		Nožni in električni zaganjalnik
Sprednje vzmetenje		Teleskopske vilice
Zadnje vzmetenje		Enojna nihajna roka s hidravličnim blažilcem
Vrsta sklopke		Suha avtomatska centrifuga
Prenos		C.V.T.
Sprednja pnevmatika		90/80-16 51J
Zadnja pnevmatika		90/80-16 51J
Kolesa		Aluminijsko platišče 1,85 x 16"
Tlak v pnevmatikah		Spređaj: 175 kPa Zadaj 200 kPa za eno osebo, 225 kPa za dve osebi
Sprednja zavora		Kolut (∅ 226 mm)
Zadnja zavora		Boben (∅ 130 mm)
Sprednja luč (dolga, kratka)		HS1 12V 35/35W
Sprednja pozicijska luč		12V 5W
Sprednji/zadnji smerokaz		12V 10W
Zadnja pozicijska/stop luč		12V 5W/12V 21W
Luč registrske tablice		12V 5W
Prostornina posode motornega olja		0.95 L (0.70 L pri menjavi)
Prostornina olja za menjalnik		180±5c.c (170c.c pri menjavi)
Prostornina rezervoarja		4,80L
Varovalka		10A×2
Vžigalna svečka		A7RC
Kapaciteta akumulatorja		12V 6Ah (zaprti tip, akumulatorja ni potrebno vzdrževati)
Zračni filter		Papir

17. SPECIFIKACIJA

Predmet	Model Specifikacija	TWISTER 125
Dolžina		1986mm
Širina		690mm
Višina		1137mm (1340mm, če je z vizirjem)
Medosje		1.355 mm
Neto teža		109 kg (Spređaj:43 kg Zadaj:66 kg)
Motor		4-taktni motor z enim cilindrom z ventilacijskim zračnim hlajenjem motorja
Primerno gorivo		Neosvinčen* 95-oktanski
Prostornina		124,6 ccm
Kompresijsko razmerje		10.5±0.2 : 1
Moč motorja		6,5 kw/7500 vrt./min.
Največji vrtilni moment		8,6 N.m/6500 vrt./min.
Prosti tek		1800±100 vrt./min.
Vrsta zagona		Nožni in električni zaganjalnik
Sprednje vzmetenje		Teleskopske vilice
Zadnje vzmetenje		Enojna nihajna roka s hidravličnim blažilcem
Vrsta sklopke		Suha avtomatska centrifuga
Prenos		C.V.T.
Sprednja pnevmatika		90/80-16 51J
Zadnja pnevmatika		90/80-16 51J
Kolesa		Aluminijsko platišče spređaj 1,85 x 16"
Tlak v pnevmatikah		Spređaj: 175 kPa Zadaj 200 kPa za eno osebo, 225 kPa za dve osebi
Sprednja zavora		Kolut (∅ 226 mm)
Zadnja zavora		Boben (∅ 130 mm)
Sprednja luč (dolga, kratka)		HS1 12V 35/35W
Sprednja pozicijska luč		12V 5W
Sprednji/zadnji smerokaz		12V 10W
Zadnja pozicijska/stop luč		12V 5W/12V 21W
Luč registrske tablice		12V 5W
Prostornina posode motornega olja		0.95 L (0.70 L pri menjavi)
Prostornina olja za menjalnik		180±5c.c (170c.c pri menjavi)
Prostornina rezervoarja		4,80L
Varovalka		10A×2
Vžigalna svečka		A7RC
Kapaciteta akumulatorja		12V 6Ah (zaprti tip, akumulatorja ni potrebno vzdrževati)
Zračni filter		Papir

POGOJI GARANCIJE PODJETJA TOMOS

Tomos d.o.o. motoindustrija jamči kupcu

- da bo izdelek brezhibno deloval v garancijskem roku, če bo uporabnik ravnal po danih tehničnih navodilih
 - da ima izdelek predpisane kakovostne značilnosti, ki so navedene v navodilih
 - da bodo poravnani stroški popravila, ki so nastali zaradi napake v materialu ali zaradi montažne napake
 - da bo izdelek zamenjan z novim, če ga v garancijski dobi v pooblaščenih servisnih delavnicah ne popravijo v 45 dneh od prijave okvare
 - da se garancijski rok podaljša za toliko časa, kolikor traja popravilo izdelka
 - servisne storitve in nadomestne dele še 4 leta po nakupu izdelka
- Garancijski rok znaša 12 mesecev od dneva prodaje.

Garancija se ne prizna:

- za okvare, ki so nastale po krivdi lastnika, zaradi nepravilnega vzdrževanja in

Garancija podjetja TOMOS ne velja, če se dokaže, da okvare izhajajo iz:

- neustreznega vzdrževanja motornega kolesa in neupoštevanja navodil, ki so navedena v priročniku za popravila podjetja TOMOS;
- nameščanja delov na motorno kolo, predelav ali prilagoditev motornega kolesa, ki niso dovoljene s strani podjetja TOMOS;
- popravil motornega kolesa, ki jih izvede delavnica, ki ni pooblaščen s strani podjetja TOMOS;
- neustrezne uporabe motornega kolesa (na primer: sodelovanje na tekmah, prekomerna obremenitev, predolga neuporaba motornega kolesa);
- normalne obrabe delov.

Garancija ne krije obrabljivih delov, kot so: pnevmatike, žična napeljava, vžigalne svečke, grafike (nalepke), pokrov posode za gorivo, luči, verige, nosilci, zavorne ploščice, zračni, oljni filtri, sedla in izpušne cevi (notranji pregled); isto velja za ohišje motorja, luknje v batih, porumenelost kromiranih površin, poškodbe zaradi neustreznih prilagoditev, slabo olje/mešanica goriva ali prenizko raven olja, ki jih garancija prav tako ne krije.

Deli vozila, ki imajo omejeno garancijsko dobo (6 mesecev)

- akumulator
- nožke opore
- stojala

Ta pogodbeno garancija ne krije običajnih stroškov popravil, olja in maziv itd., stroškov nujnih popravil, imobilizacije motornega kolesa in stroškov odstranitve ter škode zaradi tovara.

Pravice iz naslova garancije

Kupec lahko uveljavlja svoje pravice iz naslova garancije na osnovi pravilno izpolnjenega garancijskega lista, overjenega s strani pooblaščenega prodajalca ter potrjenega kupona o opravljenem predpredajnem servisu s strani pooblaščenega serviserja.

OPOZORILO: Če se izkaže, da je bil uporabljen dušilec ali zračni filter, ki ni originalni del motornega kolesa, ali da so bili originalni deli kakor koli predelani, da bi zvišali raven hrupa motorja, lastnik ni upravičen do garancije. Poleg tega za omenjene predelave, ki zvišajo raven hrupa, moč in hitrost v celoti odgovarja lastnik.

OPOMBA: V primeru škode nastale v kateri izmed sosednjih držav vas prosimo, da garancijski zahtevek predložite vašemu prodajalcu in predložite ustrezne račune za okvarjene dele.

TWISTER

USER'S MANUAL (ang)

PREFACE

Congratulations!

You are now the owner of a TOMOS TWISTER motorcycle. Should you follow the instructions in this manual, you will enjoy many miles of riding on your motorcycle.

This manual explains the function, inspection, basic maintenance and setting procedures of your new **TOMOS** motorcycle. Please, do not hesitate to contact your local **TOMOS** dealer if you have any questions about these procedures.

Before riding your motorcycle, you are recommended to you carefully read the complete manual and get fully familiar with its contents.

In order to keep your new **TOMOS** motorcycle in proper function, it is necessary that you follow the maintenance procedures outlined in this manual.

Although the motorcycle shown in the pictures might be slightly different from the one you have purchased, the procedures described in this manual apply for your vehicle as well.

Tomos d.o.o., motoindustrija
Technical Service Department

1. CONTENTS	
2. Control location	33
3. Before riding	34
4. Safe riding	34
5. Driving	35
6. Use genuine spare parts	35
7. Use of each component	36
Operation of ignition switch	37
Operation of steering handle lock switch	37
Operation of seat open switch	37
Use of buttons	37
Storage box	39
Safety helmet hook	40
Fuel tank cap	40
Brake	40
8. Important points and cautions for starting engine	41
9. The best way to drive off	42
The control of throttle valve handle	42
Parking method	42
10. Inspection and maintenance before riding	43
Routine inspection	43
Engine oil inspection and change	43/44
Fuel inspection	44
Transmission oil inspection and change	44
Inspection and adjustment of brake free play	45
Disc brake inspection (depending on models)	46
Throttle valve handle clearance adjustment	47
Inspection and maintenance of battery	47
Tire inspection	48
Steering handle front shock absorbers inspection	48
Checking and changing fuses	49
Checking the turn signal lights and horn	49
Checking the front and rear lights	49
Checking the brake light	49
Checking for fuel leakage	50
Checking the lubrication of body's various mechanisms	50
Checking the spark plug	50
Checking the air cleaner	50
11. When there is an abnormal condition or a trouble	51
Diagnosis when engine does not start	51
12. C.D.I. electrical ignition system	51
13. Suggestions on engine fuel	51
14. Transmission oil	51
15. Cautions for riding scooter	52
16. Periodical maintenance schedule	53
17. Specification	54
17. Specification	55
Warranty conditions	56
Service centers SLOVENIA, CROATIA, SERBIA	113-114
Warranty certificate	115

CONTROL LOCATION

MODEL: TWISTER 50, TWISTER 125 CC

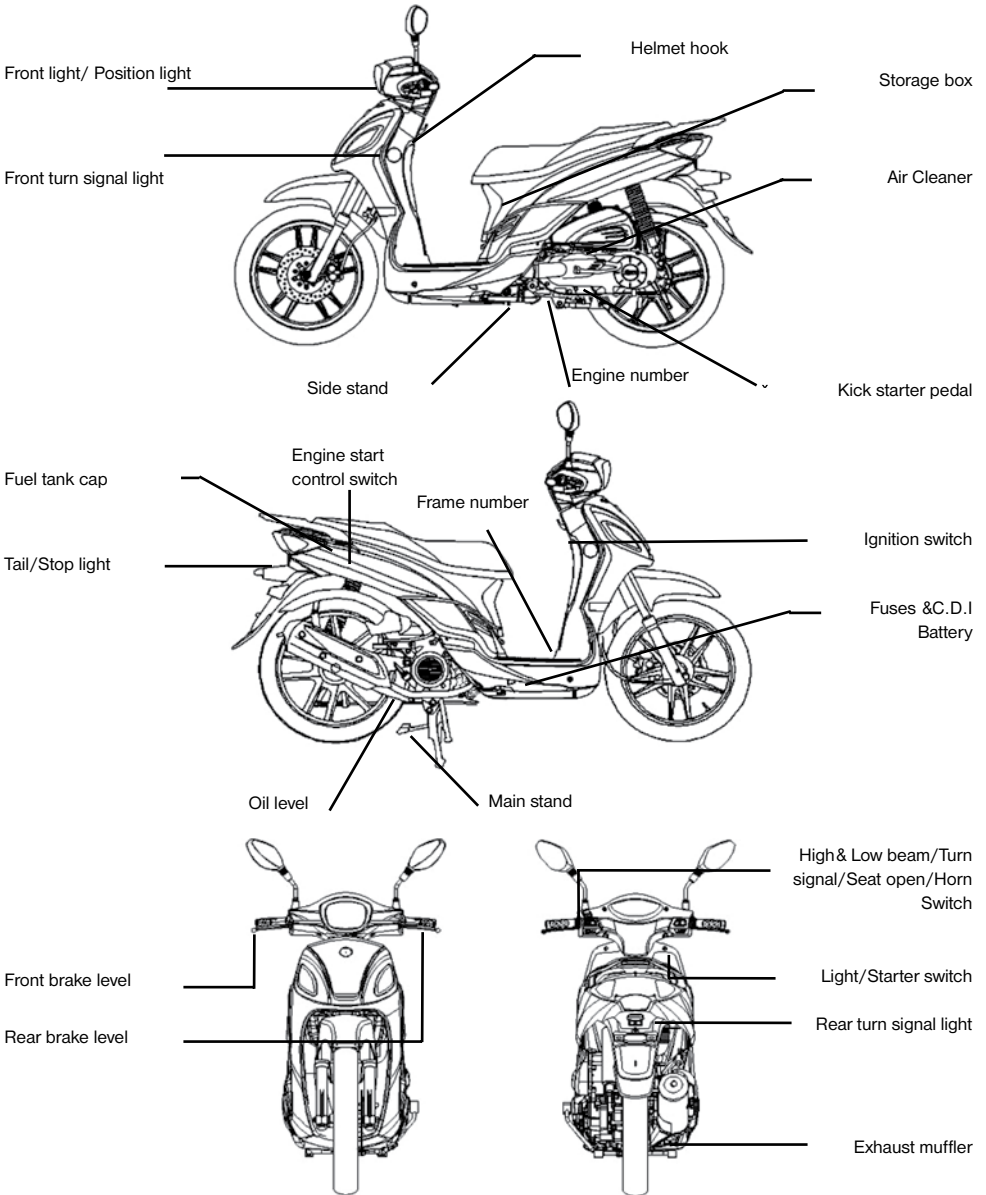

3. BEFORE RIDING

This manual describes the correct usage of this scooter including safety riding, simple inspection methods and so on.

For a more comfortable and safety riding, please read this manual carefully.

For your benefit, please ask your TOMOS dealer the operating manual and carefully read the following:

- Correct use of the motorcycle.
- Pre-delivery inspection and maintenance.

Thank you very much for your patronage

In order to maximize your motorcycle's performance, a periodical inspection and maintenance should be completely carried out.

We recommend that after riding your new motorcycle for the first 300 kilometers, you should take your motorcycle to the original dealer for an initial inspection and to have your motorcycle inspected periodically every 3000 kilometers thereafter.

- In case the scooter's specifications and construction are modified and different from the photos and diagrams on the owner's manual/catalogues, the specifications and construction of the actual scooter shall prevail.

4. SAFE RIDING

It is very important to be relax and clothe properly when driving, observe traffic regulations, do not rush, always drive carefully and relaxed.

Usually, most people would ride their newly bought scooter very carefully, but after they became familiar with their scooters, they tended to become reckless which may result in an accident.

To remind you:

- Please wear a safety helmet and properly tighten the chin belt when riding a motorcycle
- Clothes with open or loose cuffs may be blown by wind and cause the cuffs to get caught on the steering handle and thus affects riding safety.
- So, put on clothes with tight sleeves.
- Hold the steering handle by both hands when riding. Never ride with only one hand.
- Observe the speed limit.
- Wear suitable low-heel shoes.
- **Perform periodical maintenance and inspection in accordance with the schedule.**

WARNING!!

- To avoid getting burned by exhaust pipe when taking a passenger. Make sure your passenger has put his/her feet on the pedals.
- After running, the exhaust pipe is very hot, be careful not to get burned when conducting an inspection or maintenance.
- After running, the exhaust pipe is very hot, select a suitable location to park your scooter to avoid others getting burned by the exhaust pipe.

CAUTION:

Modified motorcycle will affect its structure or performance, and cause poor engine operation or exhaust noise, which will result in shortening the motorcycle's service life.

Besides, modification is illegal and does not conform to the original design and specifications.

A modified motorcycle will not be covered by warranty, therefore, do not modify your motorcycle at will.

5. DRIVING

- **Keep the related parts of your body such as arms, palms, lumbar, and toes relax and ride with the most comfortable posture in order to be able to react quickly whenever it is necessary.**
- Rider's posture will greatly affect riding safety. Always keep your body's gravity in the center of the saddle, if your body's gravity is on the rear part of saddle, the front wheel load will be reduced, and this will cause the steering handle shaking.
- It is dangerous to ride a scooter with an unstable handle.
It will be much easier to make a turn if rider inclines his body inward when turning. On the other hand, the rider will feel unstable if his body and the scooter do not incline.
- The scooter is hard to control on a bumpy, unlevelled, unpaved road, try to know the road conditions in advance, slow down and use your shoulder's force to control the handle.
- Suggestion: Do not load objects on the front pedals unnecessarily, to avoid affecting the riding safety and the operation of steering handle.

CAUTION:

The rider's feeling on the handle is slightly different with a load or without a load.
Overload may cause the handle to swing and affects the riding safety.
Therefore, do not overload your scooter.

CAUTION:

Do not place flammable materials such as rags between the body side cover and engine to avoid components damaging by fire.
Do not load objects on areas not specified for loading to avoid damage.

SUGGESTION

To maximize the motorcycle's performance and prolong its service life:
The first month or first 1000 km is the wear- in period for the engine and components.
Avoid rapid acceleration, and keep the speed below maximum speed.

6. USE GENUINE SPARE PARTS

In order to maintain the scooter's best performance, each part's quality, material, and machined precision must conform with the design requirements. "TOMOS Genuine Spare Parts" were made from the same high quality materials used for the original scooter. No parts would be sold to the market until they could meet the designed specifications through sophisticated engineering and stringent quality control. Therefore, it is necessary to purchase "TOMOS Genuine Spare Parts" from "TOMOS Authorized Dealers or Franchised Dealers" when replacing spare parts. If you buy cheap, or fake substitute parts from the market, no guarantee can be provided either for the quality or durability. Also, it may result in unexpected troubles and lower the scooter's performance.

- Always use TOMOS Genuine Spare Parts to keep your scooters pure blood and to ensure its long service life.

7. USE OF EACH COMPONENT

The following is TOMOS 4 stroke air-cooling 125/50 c.c. scooter's basic operation, and they could vary from different individual models. **Please consult the end of this manual.**

GAUGES

The panel figure for speedometer may vary from model to model, but the location usually are the same.

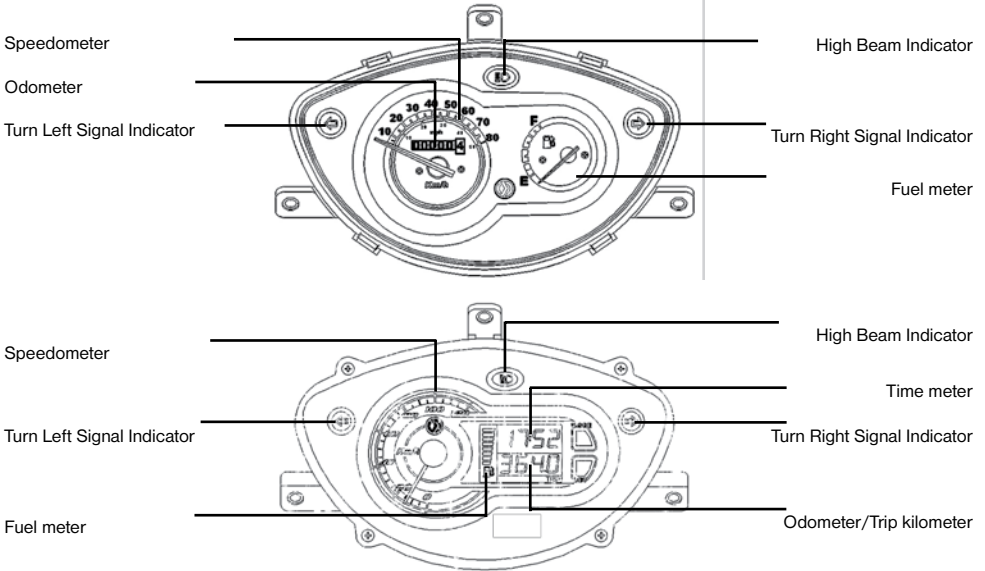

⚠ CAUTION:

Do not wipe plastic components, e.g. instrument panel, headlight, with organic solvents such as gasolinetc to avoid damaging these components.

- **Speedometer:**
Indicates driving speed.
- **Odometer:**
Indicates total accumulated distance traveled.
- **Trip Kilometer:**
The rider can measure the trip kilometers.
- **High Beam Indicator:**
This indicator comes on with high beam headlight is turned on.
- **Turn (left/right) Signal Indicator:**
The left or right Indicator will be flashing according to the operated directions of turn signal light switch when it is turned on.
- **Fuel Meter:**
The pointer in this meter shows how much fuel remains in the tank.
The pointer stays in "E" position when key switch is turned to "OFF".

OPERATION OF IGNITION SWITCH

“ON” position



- Engine can be started in this position.
- Ignition switch key can not be removed.

“OFF” position:



- Engine is shut off and can not be started in this position.
- Ignition switch key can be removed.

IGNITION SWITCH



OPERATION OF STEERING HANDLE LOCK SWITCH

“Steering handle lock” position



- Turn the steering handle to left and insert the key into, press ignition switch key clockwise and then lightly turn it to left to the “lock” position.
- The steering handle is locked in this position.
- Ignition switch key can be removed.
- When unlocking, simply turn the key from the “LOCK” position to the “OFF” position.

CAUTION:

- Make sure to take the key away with you before you lock your seat.

OPERATION OF SEAT OPEN SWITCH



- Inserted the ignition switch key in the main switch lock.
- Turn the ignition switch key to the “seat open” position counter-clockwise.
- Then, the seat will be open.

⚠ CAUTION:

- Never operate the ignition switch key when the motorcycle is running. To turn the ignition switch to “OFF” and “LOCK” position will shut off the electrical system and that may result in a dangerous accident. Therefore, the ignition switch can only be turned off after the motorcycle has been completely stopped.
- Always remove the key and be sure to take the key away with you after locking the steering handle before leaving your motorcycle.
- If ignition switch remains in the “ON” position for a prolonged period after the engine has been stopped, the battery capacity will be reduced and this may affect the engine start ability.
- Make sure to take the key away with you before you lock your seat.

USE OF BUTTONS

High/low beam switch

Seat open

Turn Signal Switch

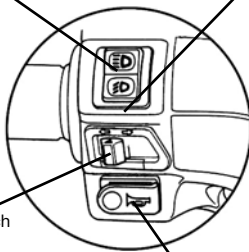

Horn Switch

Light switches

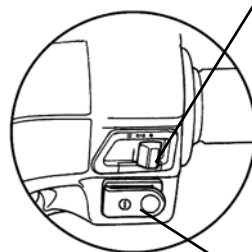

Electrical starter button

• **Light Switches**



When the switch is turned to this position as the engine is being started, headlight, rear light, instrument panel light, and position light will come on. This is the high beam of headlight switching switch.



When the switch is turned to this position as the engine is being started, rear light, instrument panel light, and position light will come on.



When the switch is turned to this position, all lights will go off.

• **Electrical starter button**



This is a starting motor button (switch) for engine starting.

With the main switch "ON", press this button while holding the front or rear brake lever will start the engine.

⚠ CAUTION:

- Release this button immediately after engine has been started, and never press the button again to avoid damaging the engine.
- This mechanism is a safety design. The engine can only be started after the front or rear brake lever (pedal) has been applied.
- Do not use light system. Turn headlight and turn signal light to the "OFF" position when the engine is being started.

• **High/low beam switch**



Press this switch to switch between high and beams.



This is for high beam.

This is for low beam. (please turn to low beam riding in city.)

• **Seat open**

Turn ignition switch to the "ON" position and press this button down.

Then, the seat will be open.

This button will return to original position after releasing.

Press the seat down and it will be locked automatically.

After the seat catch has been locked, check to make sure it has locked properly by lightly lifting the seat.

⚠ CAUTION:

- Be sure to remove the key after the seat has been locked.
- Do not put the key inside the storage box after unlocking to avoid the key being locked inside the storage box when the seat is pressed down automatically.

- **Engine start control switch**

The switch button position is under seat.

“ON” position”: Engine is locked and can not be started engine in this position.

“OFF” position: When the ignition switch is “ON” position, the start control switch is “OFF” position, press electrical starter button while holding the front or rear brake lever will start the engine.

Engine start control switch

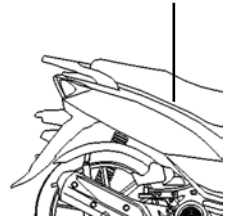

- **Horn Switch**



Press this button down when ignition switch is in the “ON” position, the horn will sound.

- **Turn Signal Switch**

Turn signal lights are used when turning left/right or changing lane.

Turn ignition switch to the “ON” position, and slide the turn signal switch to left or right. Then, the turn signal lights will flash.

To release, simply return the turn signal light button to the original position.



Left-side turn signal light flashing means you intend to make a right turn.



Right-side turn signal light flashing means you intend to make a left turn.

STORAGE BOXE

- This box is located under the saddle.
- Maximum load capacity: 5 kg.
- Do not store valuables in the box.
- Make sure that the saddle has been locked completely after it was pressed down.
- Take out valuables before washing to avoid wetting these objects.
- Do not place thermal sensitive objects in the box because of engine's heat and high temperature.

Storage box

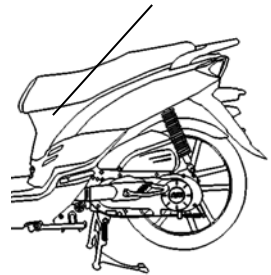

SAFETY HELMET HOOK

- Stop the scooter, and hook the safety helmet chin belt the hook



Hook

CAUTION:

- Do not hang the safety helmet onto this hook when riding to avoid damaging motorcycle and losing safety helmet function.

FUEL TANK CAP

1. Insert the key into the seat lock and open the seat, and turn the fuel cap anticlockwise, then the cap can be removed.
2. Do not fill above the fuel upper limit when refueling.
3. Align the “△” mark on the cap with the “△” mark on the fuel tank, then turn the fuel cap clockwise and lock the seat.

CAUTION:

- Main stand should be put down on the ground, engine should be shut off and flames should be strictly prohibited to ensure safety when refueling.
- Do not fill above fuel upper limit when refueling. Otherwise, fuel will flow out through a hole on the cap that may damage the body painting, in serious cases; it may cause a fire to burn down the motorcycle.
- Make sure the fuel cap has been tighten properly.

BRAKE

- Avoid unnecessary sudden braking.
- Use front and rear wheel brakes simultaneously when braking.
- Avoid brake continuously for a long period of time because that may overheat the brakes and reduce its braking efficiency.
- Slow down and brake early when riding in rainy days on slippery roads. Never apply the brakes suddenly to prevent skidding and falling.
- Using only the front brake or the rear brake increases the risk of falling because the scooter is tend to pulled to one side.

Engine Brake

Return the throttle valve handle back to its original position, and apply engine brake.

It is necessary to apply brake both for front wheel and for rear wheel intermittently when riding on a long or stiff slope.

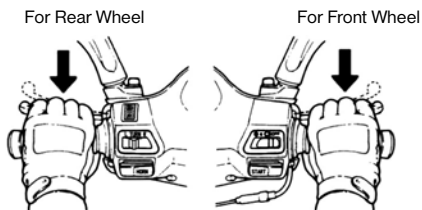

8. IMPORTANT POINTS AND CAUTIONS FOR STARTING ENGINE

CAUTION:

- Please check the oil and fuel volume are adequate or not before starting the engine.
- To start the engine the main parking stand must be firmly on the ground and the brake is applied on the rear wheel to prevent the motorcycle from moving forward suddenly.

Turn ignition switch key to the "ON" position.

Apply hand (foot) rear wheel brake.

Do not accelerate, press starter button when the brake is applied.

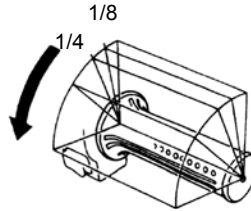

CAUTION:

- If engine can not be started after press the kick starter for 3 to 5 times, turn the throttle valve handle 1/8 to 1/4 turns, and then press the kick starter arm again for an ease start.
- In order to avoid damaging the starter motor, please do not press the starter button continuously over 15 seconds.
- If engine still can not be started after pressing starter button over 15 times, stop and wait for 10 seconds before start it again.
- It is harder to get the engine started after the motorcycle has been left idle for a long time or after refueling only after the fuel has been depleted. Then, it is necessary to press starting lever or starter button several times, and keep the throttle valve handle at the close position to start the engine.
- It may need several minutes to warm up engine if it is a cold start.
- Exhaust contains harmful gases (CO), therefore please start the engine at a well ventilated place.

When starting engine with starting lever.

- After step 1 to 5 is completed, press the kick starter forcefully by foot with the throttle valve handle at the close position.
- If engine is difficult to start with the starting lever when the engine is cold, rotating the throttle valve 1/8 to 1/4 turns will make the start easier.
- Put the kick starter back to its original position after the engine has been started.

CAUTION:

- Firmly support the motorcycle with the main parking stand before starting the engine with the kick starter arm.
- Starter engine with the kick starter arm occasionally to prevent it from loosing its function because of unused for a long time.

9. THE BEST WAY TO DRIVE OFF

- Turn on the turn signal light before moving, and make sure no vehicle is coming from behind. Then, drive off.

THE CONTROL OF THROTTLE VALVE HANDLE

Acceleration: To increase speed. When riding on an inclined road, turn the throttle valve handle slowly to allow the engine to output its power.

Deceleration: To decrease speed.

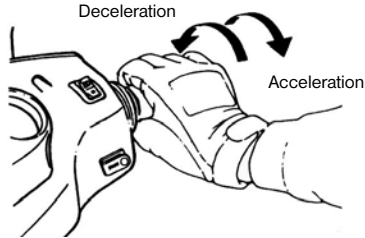

PARKING METHOD

- When approaching the parking lot:
 1. Turn on the turn signal light early, and pay attention to the vehicles in front, from rear, left and right, then take the inner lane and approach slowly.
 2. Return the throttle valve handle back to its original position, and apply brakes in advance. (Brake light comes on when braking to warn drivers of vehicles behind.)
- **When stop completely:**
 3. Press the turn signal switch back to its original position, and turn the ignition switch key to the "OFF" position to shut off the engine.
 4. Get off the scooter from left side after the engine has been stopped, and select a parking place where the scooter will not interfere with traffic and the ground is level, then put down scooter's main parking stand.
 5. Hold the steering handle with your left hand, and hold down the front end of saddle or hold the parking handle on the lower-left side of saddle with your right hand.
 6. Press the main parking stand with your right foot, put down the main parking stand firmly on the ground.

To remind you: Lock the steering handle and remove the key after parking to prevent the scooter from being stolen.



CAUTION:

- Park your motorcycle at a safe place where it will not interfere with traffic.

10. INSPECTION AND MAINTENANCE BEFORE RIDING

Please refer to the components location diagram for the following components.

ROUTINE INSPECTION

Check Items		Check Key Points
Engine Oil		Is there enough engine oil?
Fuel		Is it enough? Is it Octane 95 or above
Brake	Front	Braking condition? (Brake lever free play: 10 to 20mm)
	Rear	Braking condition? (Brake lever free play: 10 to 20mm)
Tires	Front	Is tire pressure normal?
	Rear	Is tire pressure normal?
Steering Handle		Does the handle vibrate abnormally or is difficult to turn?
Speedometer, lights, and rearview mirror		Is it operated properly? Do lights come on? Can it be seen clearly from behind?
Tightness of Main Components		Are screws, nuts loosen?
Abnormal Points		Do the previous troubles still exist?

CAUTION:

- If any problem founded during routine inspection, correct the problem before using the motorcycle again, have your motorcycle checked and repaired by the **"TOMOS dealer or authorized service personnel"** if necessary.

ENGINE OIL INSPECTION AND CHANGE

• INSPECTION:

1. Use the main parking stand to support the scooter on a level ground, remove the dipstick after engine stopped for 3 to 5 minutes. Wipe oil off the dipstick and then insert it into the guide tube again (Do not rotate it.)
 2. Remove the dipstick and check whether oil level is in between the upper and lower marks.
- Add oil to upper limit if oil is under the lower limit. (Check cylinder, crankcase...etc for leakage.)

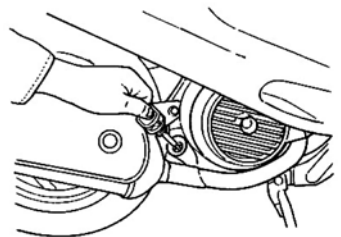

OIL CHANGE:

- Change engine oil after the first 300 km, and change the engine oil every 3000 km thereafter.
- In order to maintain the engine's maximum performance, check whether the engine oil is enough every 500 km.
- Add oil to upper limit if the engine oil has been found to be inadequate.
- Engine Oil: Use (API) SH/CD SAE 10W-30 grade or better engine oil. Otherwise, damage will not be covered by warranty.
- Oil Capacity: 0.8 Liter (0.75 liter for routine change). Use SAE 5W-40 when outside temperature is below 0 °C.

Oil Filter Cleaning

The oil filter nut assembly of the element, and remove the element.

Remove the foreign materials from the element by using a gasoline or air spraying gun.

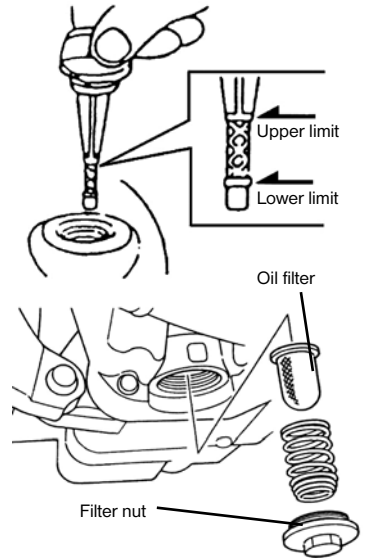

⚠ WARNING:

- Oil level will not be correct when checking the oil level with the motorcycle parked on an unlevelled ground or immediately after the engine stopped.
- Engine and exhaust pipe are hot right after engine stopped. Pay special attention not to get burned when checking or replacing engine oil.
- If the oil level approach lower limit again after refilled, check the engine for leaks and refill it again.
- Keep away from spark and flames when refilling the oil.

FUEL INSPECTION

- Turn main switch key to "ON" position, and check fuel gauge's needle range to make sure there is enough amount of fuel in the fuel tank.
- This scooter's engine is designed for using the unleaded fuel of Octane 95 or above.
- Firmly secure the main stand on the ground, shut off the engine and keep flames away from the scooter when refueling.
- Do not fill above fuel upper limit lever when refueling.
- Make sure the fuel tank cap had been tighten properly.

TRANSMISSION OIL INSPECTION AND CHANGE

INSPECTION:

- Use the main stand to support the scooter on a level ground, after the engine stops, wait for 3 to 5 minutes. Remove the transmission oil infusion bolt, put a measuring glass under the drain bolt, and remove the drain bolt. Let the oil flows into measuring glass and check for decreased or not. (at disassembly:100~105c.c./at change:90 to 100c.c.).

OIL REPLACEMENT:

- Stop the engine and use the main stand to support your scooter on a level ground. Remove the infusion bolt and drain bolt, drain out the oil.
- Install the drain bolt and tighten it. Fill new transmission oil (90 to 100c.c.), and install the infusion bolt and tighten it. (make sure that bolts are tightened and check that there's no leakage.)
- Recommend Oil: Genuine HYPOLD GEAR OIL (SAE 85W-140).

INSPECTION AND ADJUSTMENT OF BRAKE FREE PLAY

INSPECTION: (Brake lever free play must be checked with the engine shut off.)

Brake lever and pedal free play for front and rear wheels.

- If checking the hand-braking lever for front wheels, its free play (the stroke of hand-braking lever from no braking to initial braking) should be 10 to 20mm. It is abnormal if the feel is spongy when holding the hand-braking lever forcefully.
- If checking the foot-braking pedal for rear wheels, its free play (the stroke of foot-braking pedal from no braking to initial braking) should be 20 to 30mm. It is abnormal if the feel is spongy when press the foot-braking pedal forcefully.

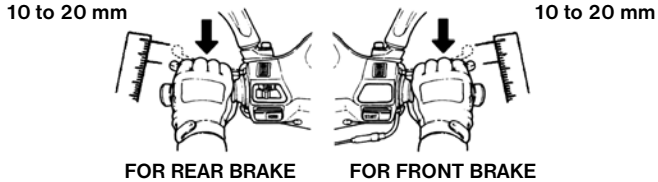

Adjustment: (Drum type)

- The indentation of brake adjustment nut must be aligned with the pin. (see below figure)

Adjustment nut

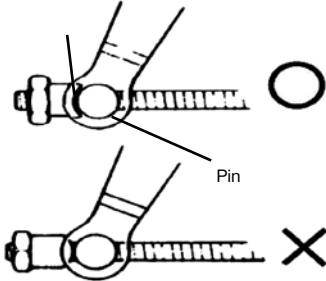

⚠ CAUTION:

When free play is between 10 to 20 mm, check brake indicators of front and rear wheels. If the arrow on the brake arm aligned with the "A" marked on the brake disk, that means the brake lining has been excessively worn, and must be replaced immediately.

- Turn the adjustment nut on brake arm of front and rear wheels to adjust the free play of hand-brake lever.
- Hold the hand-brake levers after adjusting with both hands until there is effective brake feeling.
- Measure the free play with a ruler.

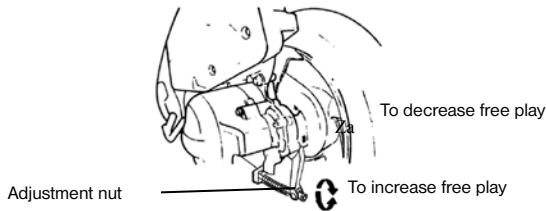

Rear Wheel drum brake type

DISK BRAKE INSPECTION (Applicable for model equipped with disc brake.)



(leak, damaged, looseness of brake line)

- Please drive your motorcycle on a dry road surface slowly and operate front and rear brakes in order to find out if there is any malfunction so as to ensure the motorcycle is at optimum condition and safe ride.

⚠ CAUTION:

Please drive your motorcycle on a dry road surface slowly and operate front and rear brakes in order to find out if there is any malfunction so as to ensure the motorcycle is at optimum condition and safe ride.

Checking front brake lining

- Check the brake from behind the brake caliper. The brake pad must be replaced with new lining when the brake pad wear limit reaches the brake disk.

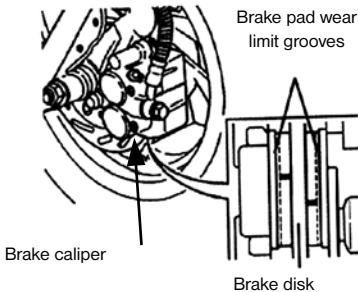

Checking oil quantity in brake oil reservoir

- Park the scooter on a level ground, and check if fluid level is under the "LOWER" mark. Recommended Brake Fluid: BRAKE OIL (DOT 3).

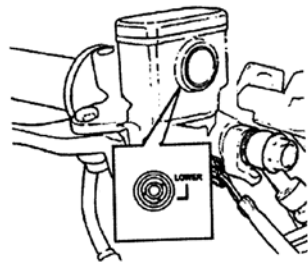

Replenishment of front wheel brake fluid

1. Loosen the screws and remove the master cylinder cover.
2. Wipe clean foreign materials, dirt around the reservoir, being careful not to let foreign materials fall into the reservoir.
3. Remove the diaphragm plate and the diaphragm.
4. Add brake fluid to upper level.
5. Install the diaphragm plate and the diaphragm, and install the master cylinder cover.
6. Please note the diaphragm direction, and do not let foreign materials fall into the reservoir. And tighten the master cylinder cover securely.

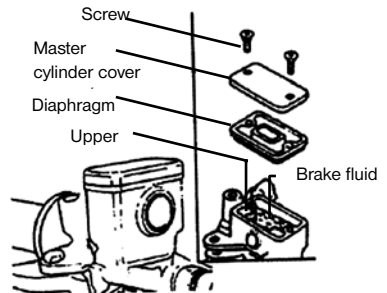

⚠ CAUTION:

- To prevent chemical reaction, please do not use brake fluids other than those recommended.
- Do not fill above the upper limit when adding brake fluid and avoid dropping on painting or plastic components to prevent damage.

THROTTLE VALVE HANDLE CLEARANCE ADJUSTMENT

- Correct clearance allows throttle valve handle to rotate 2 to 6mm.
- Loosen the lock nut first, then turn the adjust nut to adjust. Tighten the lock nut securely when finished.

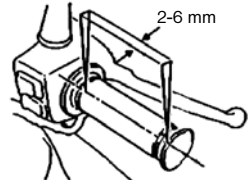

- Check Items:**
- 1 Check throttle valve cable to see if it can be moved smoothly from a closed position to a wide open position.
 - 2 Rotate steering handle from side to side to check if the throttle valve cable is interfered.
 - 3 Check to see if the throttle valve cable is obstructed by other cables preventing it from being operated smoothly.

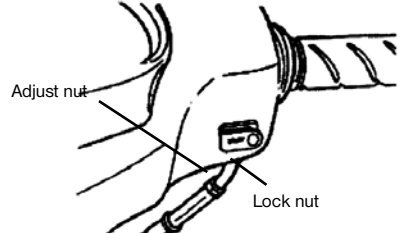

INSPECTION AND MAINTENANCE OF BATTERY

- The scooter is equipped with a maintenance-free type battery, so it is unnecessary to check and add electrolyte. Have your scooter checked by TOMOS Authorized Dealer or Franchised Dealer should any abnormality is found.

Cleaning of battery terminals

- Remove the battery terminals and clean if there are dirt and corrosion on them.
- Battery removal procedures are as follows:
Turn ignition switch to the "OFF" position, then remove negative cable screw firstly and disconnect the negative cable. Then, remove positive cable screw and positive cable.

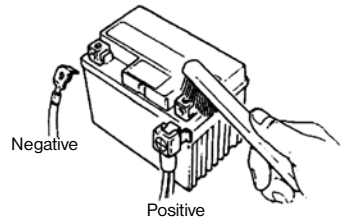

⚠ CAUTION:

- Clean the battery posts with warm water if the posts are eroded and have some white powders on them.
- If there is an obvious erosion on the terminals, disconnect the cables, and then clean the erosion off with a steel brush or a piece of sandpaper.
- Install battery cable after cleaning and apply a thin coat of grease on the terminals.
- Install battery in reverse order of removal.

- The scooter is equipped with a maintenance-free type battery, so it is unnecessary to check and add electrolyte. Have your scooter checked by TOMOS Authorized Dealer or Franchised Dealer should any abnormality is found.

⚠ CAUTION:

- This is a closed type battery. Never remove the caps.
- In order to prevent electric leakage and self-discharge when the battery sits idle for long periods. Remove battery from motorcycle, store it in well-ventilated and dimly lighted place after the battery has been fully charged. Disconnect battery's negative cable if the battery is still kept on the motorcycle.
- If the battery needs to be replaced, replace with a same closed-type battery (Maintenance-Free).

TIRE INSPECTION

- Tires should be checked and inflated with the engine shut off.
- If a tire's ground contacting curve is abnormal, check it with an air pressure gauge and inflate it to the specified pressure.
- Tires pressure must be checked with an air pressure gauge when cold.

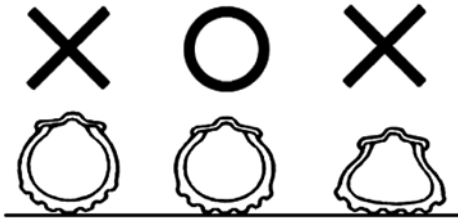

PLEASE REFER TO SPECIFICATIONS FOR STANDARD TIRE PRESSURE

Foreign materials
(nails or small
stones)

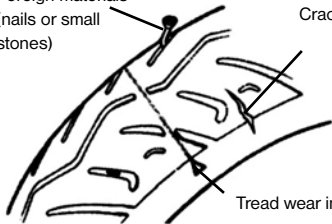

Crack and damage

Tread wear indicator

- Visual check tires for frontal and lateral side walls for crack or damage.
- Visual check tires for any nails or small stones wedged in the tread.
- Check the "tread wear indicator" condition to see if tread groove depth is insufficient.
- A tire with a wear bar showing is worn out and should be replaced immediately.



CAUTION:

- Abnormal tire pressure, wear, or crack is the most important cause that results in the loss control of the steering handle and a punctured tire(s).

STEERING HANDLE FRONT SHOCK ABSORBERS INSPECTION

- Perform this check with engine shut off and ignition switch key removed.
- Visual check front shock absorbers for damage.
- Operate steering handle up and down, and check front shock absorbers for noises due to bends.
- Check the bolts and nuts of front shock absorbers with wrenches for tightness.
- Shake steering handle up & down, left & right, and front & rear to check if it is loosen, has too much resistance and pulls to one side.
- Check steering handle if it is being pulled too tight by the brake cables.
- Take your scooter to TOMOS Authorized Servis for a check or adjustment if any abnormal conditions are found.

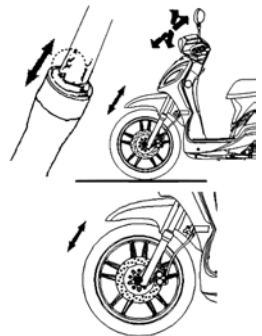

CHECKING AND CHANGING FUSES

Turn off ignition switch, and check fuses if they are intact. Replace the blown fuse with a new one having the same specified amperage rating (7A). Using a fuse of more than (7A) amperes, a brass or iron wire to replace a blown fuse is strictly prohibited to avoid damaging the electrical system and the circuit.

- Remove the storage box, and you'll find the fuse holder near battery.
- Open the fuse box cover, and pull out the fuse. Check it for damage or broken.
- Fuses must be firmly secured with wire connectors when replacing. Loose connections will result in overhead and damage.
- Use only parts having the specified specification to replace electrical components such as light bulbs. Using parts not having the specified specifications for replacement may cause the fuse to blow and over-discharge the battery.
- Avoid spraying water directly on or around fuse box when washing the scooter.
- If the new fuse burn out quickly again, please check the faulty reason before replace it again. Take your scooter to your dealer for an inspection if a fuse is blown by unknown causes.

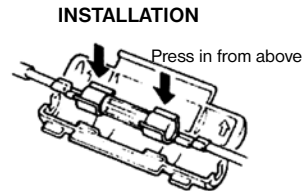
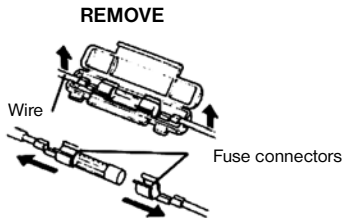

CHECKING THE TURN SIGNAL LIGHTS AND HORN

- Turn the ignition switch key to the "ON" position.
- Turn on the turn signal light switch, and make sure that the front & rear and left & right signal lights flashes and also check if the warning buzzer sounds.
- Check turn signal light covers if they are dirty, crack, or loosen.
- Press horn button to check if it works.

CAUTION:

- Specified specification bulbs should be used for turn signal lights. Otherwise, the normal operation of turn signal lights will be affected.
- Turn on the turn signal light before turning or switching lane to warn driver of vehicles behind.
- Turn off the turn signal light immediately by pressing its button down after using. Otherwise, the flashing of twin signal lights may confuse the drivers of vehicles behind.

CHECKING THE FRONT AND REAR LIGHTS

- Start engine and turn on the head lamp switch. Check if head lamp and rear lamp come on
- Check the brightness and direction of front light by wall to see if it is correct.
- Check the head lamp cover if it is dirty, crack, or loosen.

CHECKING THE BRAKE LIGHT

- Turn the ignition switch key to the "ON" position, hold the hand-braking levers for front and rear wheels. Check if the brake lights come on.
- Check the brake light cover if it is dirty, crack, or loosen.

CAUTION:

- Use only specified specification bulbs, do not use bulbs with different specifications to avoid damaging electrical system, burning out bulbs, and discharging the battery.
- Do not modify or add other electrical components to prevent over load or short circuit which may result in a fire and burn down the motorcycle in serious cases.

CHECKING FOR FUEL LEAKAGE

- Check fuel tank, fuel cup, fuel hose, carburetor for leakage.

CHECKING THE LUBRICATION OF BODY'S VARIOUS MECHANISMS

- Check the body's pivot points if they have enough lubrication. (for example, the pivot points on the main stand, the side stand, and the brake lever... etc.).

CHECKING THE SPARK PLUG

- Remove the cap of spark plug cable (remove the spark plug using the spark plug wrench in the tool kit).
- Check the electrode if it is dirty or fouled by carbon deposits.
- Remove the carbon deposits on the electrode with steel wire, and clean the spark plug with gasoline, then, wipe dry with a rag.
- Check the electrode, and adjust its gap to 0.6 to 0.7 mm. (Check it with a feeler gauge)
- Hand tight the spark plug as far as it can go and then tighten it another 1/2 to 3/4 turns with a wrench.

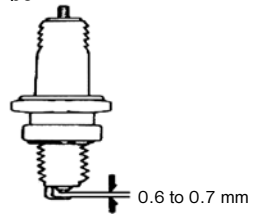

WARNING:

- The engine is very hot after running. Pay attention not to get burned.
- Use only spark plugs suitable for the engine specifications of this motorcycle recommended by the manufacturer. (Refer to specifications.)

CHECKING THE AIR CLEANER

DISASSEMBLE PROCEDURE

1. Remove tapping screws from air cleaner cover.
2. Remove the air cleaner cover, remove the element screws, then remove filter element.
3. Take the element out and clean it. (Refer to maintenance schedule.)

DISASSEMBLE PROCEDURE

- Assemble the air cleaner in reverse order of disassemble.

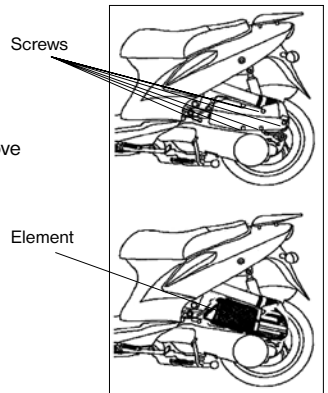

CAUTION:

- Dust deposit is one of the major causes of reducing output horsepower and increasing fuel consumption.
- Change the air cleaner element more frequently to prolong the engine's service life if the motorcycle is driven on dusty roads very often.
- If air cleaner is installed improperly, dust will be absorbed into cylinders, which may cause a premature wear and reducing output power and engine life.
- Be careful not to soak the air cleaner when washing the motorcycle. Otherwise, it will cause engine hard to start.

11. WHEN THERE IS AN ABNORMAL CONDITION OR A TROUBLE

DIAGNOSIS WHEN ENGINE DOES NOT START



(1). Has the ignition switch key been turned to the "ON" position?

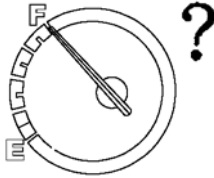

(2). Is there enough fuel in the fuel tank?

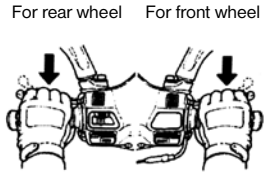

(3). Are the rear or front wheel brakes applied when pressing starting button?

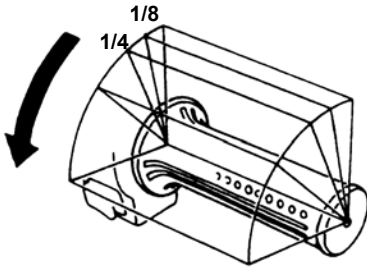

(4). Do you rotate the throttle valve handle while pressing the starting button?

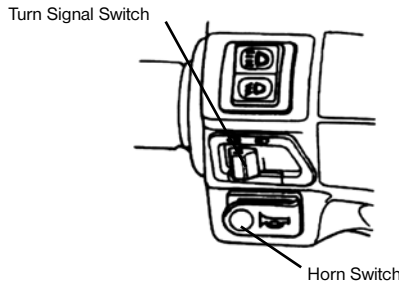

(5). Turn the ignition switch key to the "ON" position, and press the horn button down, if the horn does not sound, the fuse may have been blown.

- Have your scooter checked by TOMOS authorized Servis immediately if there are no problems with the above items and engine still can not be started.

12. C.D.I. ELECTRICAL IGNITION SYSTEM

The charge and discharge principle of a condenser is adopted for the C.D.I system to supply electrical energy created by generator's coil, to the ignition coil in accordance with specified ignition timing so that the spark plug may generate sparks as required.

13. SUGGESTIONS ON ENGINE FUEL

This scooter is designed to use unleaded gasoline of Octane No. 95 or higher.

If the scooter is operated in high altitude (where the atmosphere pressure is lower), it is suggested that the air/fuel ratio should be readjusted to maximize the engine performance.

14. TRANSMISSION OIL

- Recommended OIL: GEAR OIL (SAE 85W-140)

15. CAUTIONS FOR RIDING SCOOTER

1. Raise the scooter with the main stand, and sit on the saddle.
Push the scooter forwarding to raise the main parking stand.

 **CAUTION:**

- Never rotate the throttle valve handle at will to increase the engine RPM before driving off.

2. Get on the scooter from the left side, and sit on the saddle properly, keep your right feet firmly on the ground to prevent the scooter from falling.

 **CAUTION:**

- Apply brake on the rear wheel before driving off.

3. Rotate the throttle valve handle slowly, and then the scooter will begin to move.

 **CAUTION:**

- Rapidly rotate the throttle valve handle or release the clutch lever may cause the motorcycle moving forward suddenly and it is very dangerous.
- Make sure the side parking stand is spring back completely before driving off.

Do not use the brake suddenly and make a sharp turn

- Rapid braking and sharp turning will cause slip and fall.
- Rapid braking or sharp turning will cause slipping, lateral slipping, or fall especially in rainy days when the road is wet and slippery.

Drive with extreme caution during rainy days

- The brake distance in rain day or on wet road will longer than that on a dry road. Therefore, slow down and prepare to apply the brake earlier.
- The throttle valve handle should be released, and the brakes should be properly applied as it is needed while reducing the speed when going down a slope.

16. PERIODICAL MAINTENANCE SCHEDULE

Item	Maintenance kilometer	300 km	1000 km	Every 3000 km	Every 6000 km	Every 10000 km	Re- marks
	Check Items	Maintenance Interval	NEW	1 Month	3 Months	6 Months	
1	Air cleaner element (Remark)	I	C		R	R	
2	Air cleaner	I					
3	Oil filter (Screen)	C			C		
4	Engine oil	R	I	Replacement for every 3000 km			
5	Battery	I	I				
6	Spark plug	I	I				
7	Carburetor (idle speed)	I		I		R	
8	Steering bearing and handles	I			I		
9	Check transmission for leakage	I		I			
10	Check crankcase for leakage	I	I				
11	Transmission oil	I	I				
12	Transmission oil	R	Replacement for every 5000 km (5 Months)				
13	Drive belt/roller				I	R	
14	Fuel tank switch and lines	I		I			
15	Throttle valve operation and cable	I	I				
16	Engine bolts and nuts	I		I			
17	Cylinder head, cylinder, and piston				I		
18	Exhaust system/cleaning carbon				I		
19	Cam Chain/ignition time	I		I			
20	Valve clearance	I			I		
21	Shock absorbers	I			I		
22	Front/rear suspension	I			I		
23	Main/side stands	I			I/L		
24	Crankcase Blow-by system(PCV)	I		I			
25	Clutch disk				I		
26	Brake mechanism/brake lining (pad)	I	I				
27	Bolts/nuts for each components	I	I				

☆ The above maintenance schedule is established by taking the monthly or driven distance as a reference which ever comes first.

※ Have your scooter checked and adjusted periodically by your TOMOS Servis to maintain the scooter at the optimum condition.

Code: I - Inspection, cleaning, and adjustment R - Replacement
C - Cleaning (replaced if necessary) L - Lubrication

Remark: 1. Clean or replace the air cleaner element more often when the scooter is operated on dusty roads or in the Heavily- polluted environment.
2. Maintenance should be performed more often if the scooter is frequently operated in high speed and after the scooter has accumulated a higher mileage.

Notes in the remarks are used to indicate the applicable models

17. SPECIFICATION

Item	Model Specification	TWISTER 50
Length		1986mm
Width		690mm
Height		1137mm (1340mm, if with a replacement of handle visor)
Wheel base		1355mm
Net Weight		100 kg (Front: 40 kg Rear: 60 kg)
Model		Single cylinder,4- stroke, forced air cooled engine
Fuel required		Unleaded 95 octane
Displacement		49,9 c.c.
Compression ratio		12,6 :1
Maximum HP		2,3kw/7500 rpm
Maximum torque		3,1N.m/6500 rpm
Idling speed		2100±100 rpm
Starting methods		Kick & electrical starter
Front shock absorber		Telescopic fork
Rear shock absorber		Unit swing arm, with hidravlic obsorser
Clutch type		Dry Auto centrifugal type
Transmission		C.V.T.
Front tire		90/80-16 51J
Rear tire		90/80-16 51J
Rim type		Aluminum rim, 1,85X16"
Tire pressure		Front: 175 kPa, Rear: 200 kPa for 1 person, 225 kPa for 2 persons
Front brake		Disk type (ø 226 mm)
Rear brake		Drum type (ø 130 mm)
Head lamp(high, low)		HS1 12V 35/35W
Front position lamp		12V 5W
Front/ Rear direction indicator	12V 10W	12V 10W
Rear position lamp/Stop lamp		12V 5W/12V 21W
Licence light		12V 5W
Engine oil capacity		0.95 L (0.70 L for change)
Transmission oil capacity		180±5c.c (170c.c for change)
Fuel tank capacity		4.80L
Fuse		10A×2
Spark plug		A7RC
Battery capacity		12V 6Ah(closed type, maintenance-free battery)
Air cleaner		Paper type

17. SPECIFICATION

Item	Model Specification	TWISTER 125
Length		1986mm
Width		690mm
Height		1137mm (1340mm, if with a replacement of handle visor)
Wheel base		1355mm
Net Weight		109kg (Front: 43kg Rear: 66kg)
Model		Single cylinder,4- stroke, forced air cooled engine
Fuel required		Unleaded 95 octane
Displacement		125 c.c.
Compression ratio		10.5±0.2 : 1
Maximum HP		6.5kw/7500 rpm
Maximum torque		8.6N.m/6500 rpm
Idling speed		1800±100 rpm
Starting methods		Kick & electrical starter
Front shock absorber		Telescopic fork
Rear shock absorber		Unit swing arm, with hidravlic obsorser
Clutch type		Auto centrifugal type
Transmission		C.V.T.
Front tire		90/80-16 51J
Rear tire		90/80-16 51J
Rim type		Aluminum rim, 1,85X16 "
Tire pressure		Front: 175 kPa, Rear: 200 kPa for 1 person, 225 kPa for 2 persons
Front brake		Disk type (ø 226 mm)
Rear brake		Drum type (ø 130 mm)
Head lamp(high, low)		HS1 12V 35/35W
Front position lamp		12V 5W
Front/ Rear direction indicator	12V 10W	12V 10W
Rear position lamp/Stop lamp		12V 5W/12V 21W
Licence light		12V 5W
Engine oil capacity		0.95 L (0.70 L for change)
Transmission oil capacity		180±5c.c (170c.c for change)
Fuel tank capacity		4.80L
Fuse		10A×2
Spark plug		A7RC
Battery capacity		12V 6Ah(closed type, maintenance-free battery)
Air cleaner		Paper type

TOMOS WARRANTY CONDITIONS

Tomos d. o. o., motoindustrija guarantees the buyer:

- That the product shall operate fault-free during the warranty period, provided that the user follows the enclosed technical instructions;
- That the product has the required characteristics in terms of quality, as is defined in the instructions;
- That it will settle any and all repair costs arising from a defect in the material or from an error in assembly;
- That it will replace the product with a new one if, during the warranty period, the authorized service workshop fails to address the problem in 45 days from the date of notification;
- That the warranty period shall be extended for the entire duration of the repair period;
- That it will provide service and spare parts for at least 4 years after the date of purchase.

The warranty period shall cover 12 months from the date of sale.

This warranty shall not apply:

- In cases of defects caused by the owner, defects due to improper maintenance and

The TOMOS warranty shall not apply if proven that the defects have been caused by:

- Improper motorcycle maintenance and disregarding the instructions provided in the TOMOS overhaul manual;
- Fitting parts on the motorcycle, or modifications or adaptations prohibited by TOMOS;
- Motorcycle repairs performed by a workshop not authorized by TOMOS;
- Improper use of the motorcycle (for example: participation in races, overload, non-use of the motorcycle for extended periods of time);
- In case the vehicle is damaged to the extent where its repairs or mending to a full working order would amount to more than 15 % of the factory sale price.
- Normal wear of parts.

The warranty does not cover parts with normal wear, such as: Tires, wiring, spark plugs, graphics (stickers), fuel tank cap, lights, chains, brackets, brake pads, air and oil filters, saddles and exhaust pipes (internal inspection); the same applies for the motorcycle frame, piston holes, yellowing of chrome plating, damage due to improper adjustments, bad oil/fuel mixture or low oil level, which is also not covered by this warranty.

Vehicle parts with limited warranty period (6 months)

- battery;
- footrests;
- stands.

This contract warranty does not cover the following expenses: costs of normal repair works, oil, grease etc., emergency repair costs, motorcycle immobilization costs, and costs of removal and damages of carried goods.

Warranty rights

The buyer can exercise their warranty rights on the basis of a duly filled in warranty certificate, verified by an authorized dealer and a confirmed coupon of a pre-delivery service by an authorized service workshop.

WARNING: If it is found that a silencer or an air filter was used that is not an original part of the motorcycle, or if the original parts were modified in any way in order to increase the motorcycle noise level, the warranty is cancelled. In addition, the abovementioned adjustments that increase the noise level, power and speed of the motorcycle are under total responsibility of the owner.

NOTE: In case of damage occurring in any of the neighboring countries, please present the warranty claim to your dealer, together with the relevant invoices for any defective parts.

TWISTER

UPUTSTVA ZA UPOTREBU (hrv)

UVOD

Čestitamo!

Postali ste vlasnik motocikla TOMOS TWISTER. Prateći upute u ovom priručniku, moći ćete se dugo i zadovoljno voziti svojim motociklom.

U priručniku su objašnjeni djelovanje, pregledavanje, osnovno održavanje i podešavanje vašega novog motocikla **TOMOS**. Za sva dodatna pitanja o tim postupcima, molimo da se obratite najbližem prodavaču motocikla **TOMOS**.

Prije prve vožnje svojim motociklom, preporučujemo da u cijelosti pročitate priručnik te se dobro upoznate s njegovim sadržajem.

Da bi vaš novi motocikl **TOMOS** besprijekorno djelovao, morate poštivati postupke za održavanje, koji su opisani u ovom priručniku.

Motocikl koji je prikazan na slikama može se djelomično razlikovati od onoga koji ste kupili, no postupci opisani u priručniku vrijede i za vaš motocikl.

Tomos d.o.o., motoindustrija
Tehničko-servisna služba

1. SADRŽAJ	
2. Opis vozila	60
3. Prije vožnje	61
4. Sigurna vožnja	62
5. Vožnja	62
6. Uporaba originalnih rezervnih dijelova	63
7. Uporaba pojedinačnih komponenti	63
Mjerači	64
Prekidač za paljenje	64
Zaključavanje upravljača	65
Prekidač za otvaranje sjedala	65
Uporaba dugmadi prekidača	65
Pretinac za stvari	65
Držač za kacigu	67
Poklopac spremnika za gorivo	68
Kočnica	68
8. Važni naputci i upozorenja za pokretanje motora	68
9. Kretanje s mjesta	69
Uporaba ručice gasa	70
Parkiranje	70
10. Pregled i održavanje prije vožnje	70
Rutinski pregled	71
Kontrola motornog ulja i mijenjanje	71
Kontrola goriva	71/72
Kontrola i mijenjanje ulja u mjenjaču	72
Pregled i podešavanje slobodnog hoda kočnica	72
Pregled kočnog diska (ovisno o modelu)	73
Podešavanje hoda ručice gasa	74
Pregled i održavanje akumulatora	75
Pregled pneumatika	75
Pregled prednjih ovjesa	76
Pregled i mijenjanje osigurača	76
Pregled pokazivača smjera i trube	77
Pregled prednjih i stražnjih svjetala	77
Pregled svjetla kočnice	77
Pregled istjecanja goriva	77
Pregled nauljenosti raznih mehanizama	78
Pregled svječice za paljenje	78
Pregled zračnog filtra	78
11. Neobično stanje ili problem	78
Dijagnoza ako se motor ne pokrene	79
12. Električni sustav paljenja C.D.I.	79
13. Prijedlozi goriva za motor	79
14. Ulje za mjenjač	79
15. Opreznost u vožnji skutera	80
16. Raspored redovitog održavanja	81
17. Specifikacija	82
17. Specifikacija	83
Uvjeti jamstva i jamstva	84
Servisi SLOVENIJA, HRVATSKA, SRBIJA	113-114
Jamstveni list	115

OPIS VOZILA

MODEL: TWISTER 50, TWISTER 125 CC

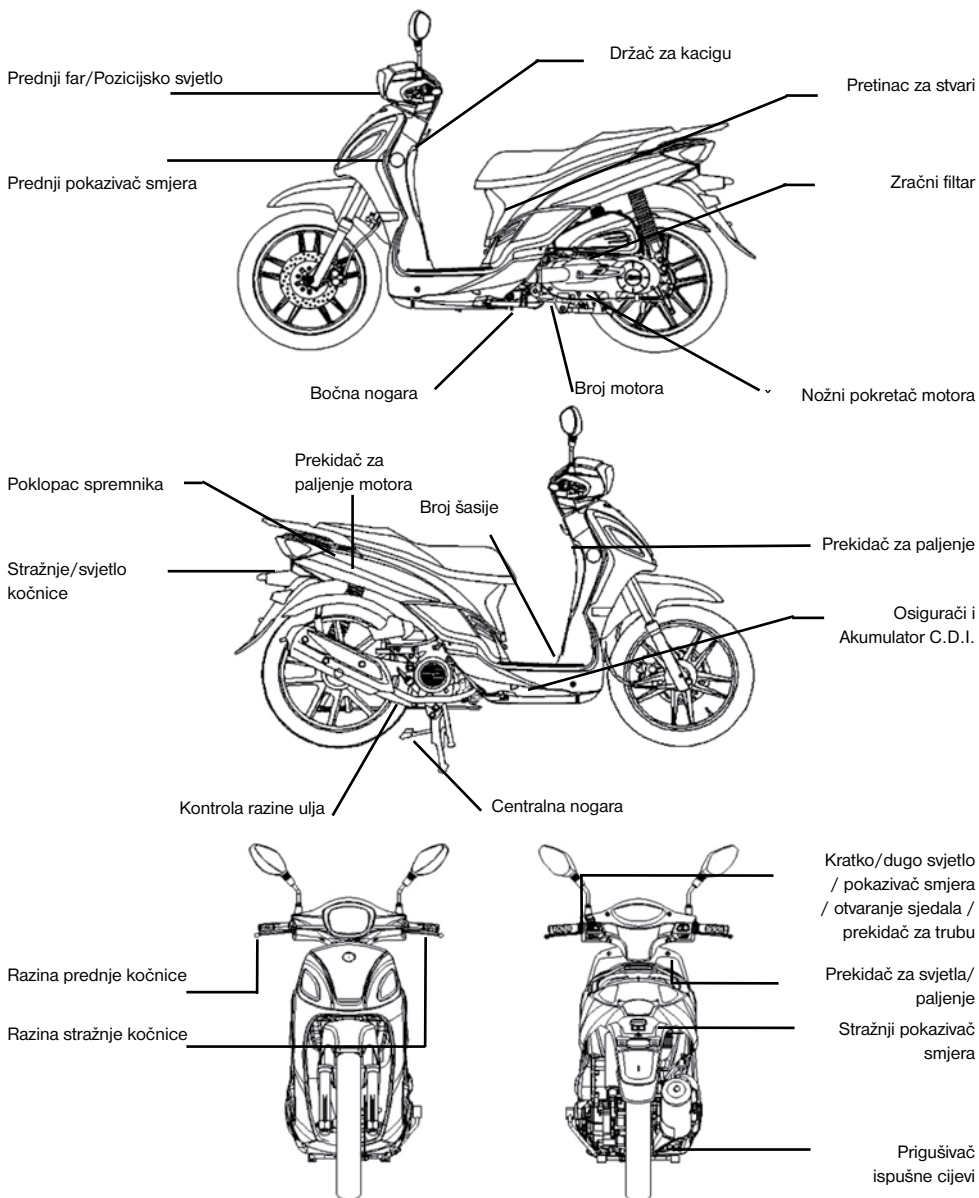

3. PRIJE VOŽNJE

U ovom je priručniku opisana pravilna uporaba skutera, uključujući sigurnu vožnju, jednostavne preglede i tako dalje.

Za udobniju i sigurniju vožnju pažljivo pročitajte ovaj priručnik.

Zamolite svog trgovca za TOMOS za priručnik za uporabu i pažljivo pročitajte sljedeće:

- Pravilna uporaba skutera.
- Pregled i održavanje prije isporuke

Zahvaljujemo vam se na iskazanom povjerenju što ste kupili Tomosov motocikl

Pobrinite se za redovite i potpune preglede i održavanje te tako osigurajte optimalni rad vašeg skutera.

Preporučujemo da nakon prvih 300 prevoženih kilometara, odvezete skuter na ovlašteni servis TOMOS na početni pregled, a kasnije se pobrinite za redovite preglede na svakih 3000 kilometara.

- Ako su specifikacije i konstrukcija skutera promijenjene i razlikuju se od fotografija i dijagrama u priručniku za uporabu/katalozima, prevladavaju specifikacije i konstrukcije stvarnog skutera.

4. SIGURNA VOŽNJA

Veoma je važno da tijekom vožnje budete opušteni i prikladno obučeni, da se pridržavate prometnih propisa, ne žurite, vozite oprezno i opušteno.

Ljudi obično svoj novi skuter voze veoma oprezno, a kada se s njim bolje upoznaju, postaju neoprezni, što može dovesti do prometne nezgode.

Ne zaboravite:

- Kada vozite skuter, koristite sigurnosnu kacigu i pravilno pričvrstite remen pod bradu.
- Odjeća s otvorenim ili lepršavim rukavima može se zaplitati zbog vjetrova i dovesti do toga da se rukavi zapletu u upravljač, što utječe na sigurnu vožnju.
- Zato neka rukavi budu uski.
- Tijekom vožnje upravljač držite objema rukama. Nikada nemojte voziti samo jednom rukom.
- Pridržavajte se ograničenja brzine.
- Nosite odgovarajuće obuće s niskom petom.
- **Povremeno održavajte i pregledajte motocikl u skladu s rasporedom.**

⚠ UPOZORENJE!

- Kako biste izbjegli opekotine zbog ispušne cijevi prilikom prevoženja putnika: Uvjerite se da vaš putnik ima noge na pedalama.
- Nakon vožnje je ispušna cijev jako vruća, stoga pazite da se ne opečete prilikom obavljanja pregleda ili održavanja.
- Tijekom vožnje je ispušna cijev jako vruća, zato pri parkiranju skutera odaberite odgovarajuće mjesto, kako se drugi ne bi opekli na nju.

⚠ OPREZ:

Prerađeni će skuter utjecati na strukturu ili djelovanje i dovesti do lošeg rada motora ili glasnosti ispuha, a rezultat je kraći vijek trajanja skutera.

Prerada je nezakonita i nije u skladu s originalnim nacrtom i specifikacijama.

Ako je skuter prerađenom, jamstvo ne važi, stoga nemojte prerađivati svoj skuter.

5. VOŽNJA

- **Dijelovi tijela kao što su na primjer ruke, dlanovi, leđa i grudi, neka budu opušteni, a vozite u najudobnijem položaju kako biste mogli brzo reagirati ako to bude potrebno.**
- Položaj vozača jako utječe na sigurnu vožnju. Težište tijela neka uvijek bude na sredini sjedala. Ako težište tijela bude na stražnjem dijelu sjedala, opterećenje prednjeg kotača je manje, što može dovesti do tresanja upravljača. Opasno je voziti skuter s nestabilnim upravljačem.
- Mnogo ćete lakše skrenuti ako se prilikom skretanja nagnete na unutrašnju stranu. U suprotnom će se vozač osjećati nestabilno ako se tijelo i skuter ne nagnu.
- Moped je teško nadzirati na neravnoj, nepopločenoj ili cesti s rupama. Pokušajte prvo ustanoviti kakvo je stanje na cesti, usporite i za nadzor nad upravljačem koristite jačinu u ramenima.
- Prijedlog: Nemojte nepotrebno natovarivati stvari na prednji dio za noge, jer to utječe na sigurnu vožnju i upravljanje upravljačem.

OPREZ:

Vozačev nadzor nad upravljanjem blago se razlikuje na skuteru koji ima teret i na onom koji nema. Opterećenje može dovesti da upravljač nije i tako utječe na sigurnu vožnju. Stoga nemojte preopterećivati svoj skuter.

OPREZ:

Ne postavljajte zapaljive materijale kao što su npr. krpe, između kućišta skutera i motora, tako ćete izbjeći oštećenje komponenti zbog vatre. Kako biste izbjegli oštećenja, stvari nemojte natovarivati na mjesta koja nisu za to predviđena.

PRIJEDLOG

Za osiguranje najboljeg djevovanja skutera i produženje vijeka trajanja: Prvi mjesec ili prvih 1000 km predstavlja razdoblje za razradu motora i komponenti. Izbjegavajte brza ubrzavanja i vozite ispod maksimalne brzine.

6. KORISTITE ORIGINALNE REZERVNE DIJELOVE

Kako biste osigurali najbolje djelovanje skutera, kvaliteta, materijal i preciznost izrade svih dijelova skutera mora biti u skladu sa zahtjevima modela. »Originalni rezervni dijelovi TOMOS« napravljeni su od istih kvalitetnih materijala kao oni koji su bili upotrijebljeni za originalni skuter. Rezervni dijelovi nisu u prodaji na tržištu dok ne odgovaraju specifikacijama modela, određenim u skladu s visokotehnološkom proizvodnjom i strogom kontrolom kvalitete. Zato prilikom mijenjanja rezervnih dijelova treba kupiti »originalne rezervne dijelove TOMOS« kod »ovlaštenog trgovca poduzeća TOMOS«. Ako kupujete jeftine ili neoriginalne rezervne dijelove na tržištu, nemate prvo na garanciju za kvalitetu ili trajanje. Također može doći do neželjenih problema i smanjenja mogućnosti djelovanja skutera.

- Uvijek upotrebljavajte **originalne rezervne dijelove TOMOS** i tako si osigurajte dugi vijek trajanja svog skutera.

7. UPORABA POJEDINAČNIH KOMPONENTI

Prikazano je djelovanje 4-taktnog, zračno hlađenog 125/50 c.c. skutera TOMOS, koje se može razlikovati ovisno o modelu. **Pogledajte na kraj ovog priručnika.**

MJERAČI

Oblik brzinomjera može se kod raznih modela razlikovati, ali lokacija je obično ista.

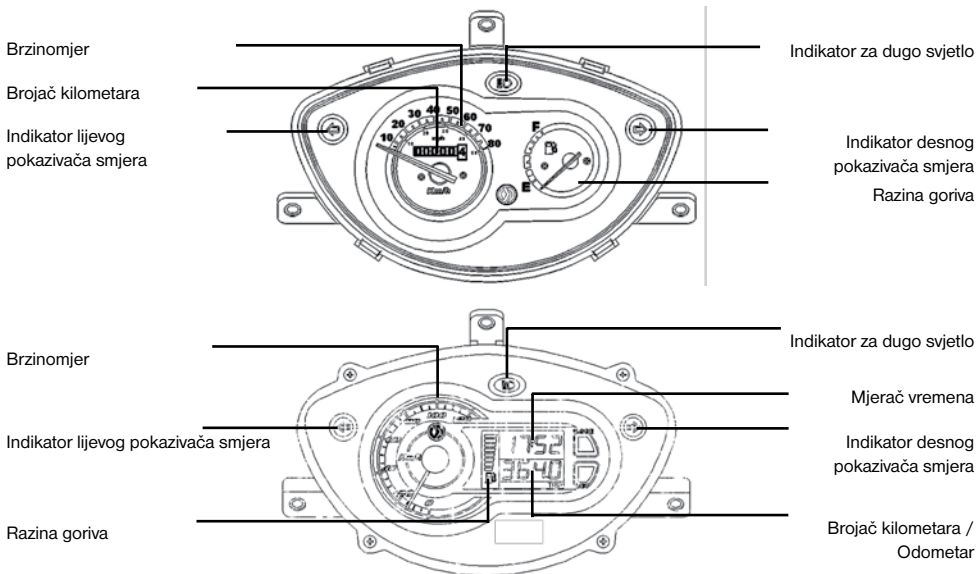

⚠ OPREZ:

Ne čistite plastične komponente, npr. kontrolnu ploču, organskim otopinama kao što je benzin, kako ne biste oštetili te komponente.

- **Brzinomjer:**
Prikazuje brzinu vožnje.
- **Brojač kilometara:**
Prikazuje ukupan broj prevoženih kilometara.
- **Odometar:**
Vozač može mjeriti kilometre na putu.
- **Indikator za dugo svjetlo:**
Taj indikator se upali kada se upali dugo svjetlo.
- **Indikator lijevog i desnog pokazivača smjera:**
Lijevi ili desni indikator će treperiti u skladu sa smjerom skretanja kada je uključen.
- **Razina goriva:**
Pokazuje koliko je još goriva u spremniku.
Pokazatelj je u položaju "E" kada je ključ okrenut na "OFF".

DJELOVANJE PREKIDAČA ZA PALJENJE

Položaj "ON":



- U tom se položaju može pokrenuti motor..
- Ključ za paljenje ne može se izvaditi.

Položaj "OFF":



- Motor je ugašen i ne može ga se pokrenuti u tom položaju.
- Ključ za paljenje se može izvaditi.

PREKIDAČ ZA PALJENJE



DJELOVANJE PREKIDAČA ZA ZAKLJUČAVANJE UPRAVLJAČA

Položaj "zaključan upravljač"



- Okrenite upravljač u lijevo i stavite ključ, okrenite prekidač za paljenje u smjeru kazaljke na satu i zatim ga blago okrenite u lijevo u položaj "zaključano"
- Upravljač je u tom položaju zaključan.
- Ključ za paljenje se može izvaditi.
- Prilikom otključavanja jednostavno okrenite ključ s položaja "LOCK" u položaj "OFF"

DJELOVANJE PREKIDAČA ZA OTVARANJE SJEDALA



- Ključ za paljenje mora biti u bravi glavnog prekidača.
- Okrenite ključ za paljenje u položaj "otvori sjedalo" u suprotnom smjeru kazaljke na satu.
- Sjedalo će se otvoriti.

⚠ OPREZ:

- Nikada ne okrećite ključ za paljenje dok motor radi. Ako okrenete prekidač za paljenje u položaj "OFF" i "LOCK", isključit će se električni sustav, što može dovesti do teške nezgode. Stoga prekidač za paljenje isključite samo kada je skuter potpuno zaustavljen.
- Uvijek izvadite ključ i uvjerite se da ste ga uzeli sa sobom nakon zaključavanja upravljača, prije nego što napustite skuter.
- Ako prekidač za paljenje ostane u položaju "ON" duže vremena nakon gašenja motora, to će smanjiti snagu akumulatora i može utjecati na pokretanje motora.
- Uvjerite se da ste izvadili ključ prije nego što zatvorite sjedalo.

UPORABA DUGMADI PREKIDAČA

Prekidač za kratko/
dugo svjetlo

Sjedalo otvoreno

Prekidač za
pokazivače smjera

Prekidač za trubu

Prekidač za svjetlo

Dugme za električno paljenje

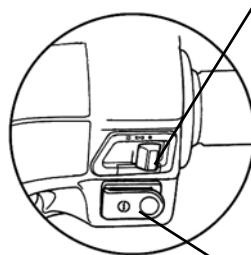
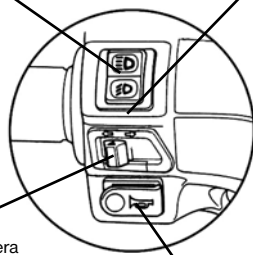

• Prekidač za svjetla



Ako je prekidač u tom položaju, kada se pokrene motor, uključit će se prednje svjetlo, stražnje svjetlo, svjetlo na kontrolnoj ploči i pozicijsko svjetlo. To je prekidač za mijenjanje prednjeg svjetla.



Ako je prekidač u tom položaju, kada se pokrene motor, uključit će se stražnje svjetlo, svjetlo na kontrolnoj ploči i pozicijsko svjetlo.



Ako je prekidač u tom položaju, isključuje se sva svjetla.

• Dugme za električno paljenje



To je dugme (prekidač) za pokretanje motora.

Glavnim prekidačem na "ON" pritisnite to dugme dok držite prednju ili stražnju kočnicu i motor će se upaliti.

OPREZ:

- Odmah nakon pokretanja pustite ovo dugme i nemojte ga pritiskati još jednom kako biste izbjegli oštećenja motora.
- Ovo je sigurnosni mehanizam. Motor će se pokrenuti samo ako pritisnete prednju ili stražnju kočnicu (poluga).
- Ne koristite svjetla. Kada pokrećete motor, okrenite prekidač za prednje svjetlo i pokazivač smjera u položaj "OFF".

• Prekidač za kratko/dugo svjetlo

To je prekidač za mijenjanje prednjeg kratkog i dugog svjetla. Pritisnite taj prekidač kako biste mijenjali između kratkog i dugog svjetla.



Dugo svjetlo.



Kratko svjetlo (molimo vas da koristite kratko svjetlo kada se vozite gradom).

• Sjedalo otvoreno.

Okrenite ključ za paljenje u položaj "ON" i pritisnite to dugme. Sjedalo će se otvoriti.

Kada ga spustite, to će se dugme vratiti u prvobitni položaj.

Pritisnite sjedalo dolje i tako ga automatski zaključate.

Kada klin sjedala škljocne, provjerite je li zaključano, i to tako što ćete blago podići sjedalo.

OPREZ:

- Kada je sjedalo zaključano, obavezno izvadite ključ.
- Kada je sjedalo otključano ne čuvajte ključ u prostoru ispod sjedala kako ga ne biste unutra zaključali, jer se sjedalo automatski zaključa kada ga pritisnete na dolje.

• Prekidač za pokretanje motora

Položaj dugmeta prekidača je ispod sjedala.

Položaj "ON": Motor je zaključan i ne može ga se pokrenuti u tom položaju.

Položaj "OFF": Kada je glavni prekidač u položaju "ON" je dugme za pokretanje u položaju "OFF"; pritisnite dugme za električno pokretanje dok držite prednju ili stražnju kočnicu i motor će se pokrenuti.

Prekidač za paljenje motora

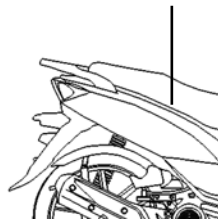

• Prekidač za trubu



Pritisnite to dugme prema dolje kada je prekidač za paljenje u položaju "ON" i truba će zatrubiti.

• Prekidač za pokazivač smjera

Pokazivač smjera se koristi kada skrećete lijevo/desno, ili prilikom mijenjanja voznih traka.

Okrenite prekidač za paljenje u položaj "ON" i prekidač za pokazivača smjera prebacite u lijevo ili desno.

Tada će pokazivač smjera treperiti.

Kako biste isključili, jednostavno dugme za pokazivač smjera postavite u prvobitan položaj.



Ako treperi lijevi pokazivač smjera, to znači da namjeravate skrenuti u lijevo.



Ako treperi desni pokazivač smjera, to znači da namjeravate skrenuti u desno.

PRETINAC ZA STVARI

- Taj se pretinac nalazi ispod sjedala.
- Najveće opterećenje: 5 kg.
- U pretincu nemojte čuvati dragocjenosti.
- Uvjerite se da je nakon pritiska prema dolje sjedalo potpuno zaključano.
- Prije pranja uzmite iz njega stvari kako ih ne biste smočili.
- Ne čuvajte stvari koje su osjetljive na toplinu, zbog vrućine motora i visokih temperatura.

Prostor za stvari

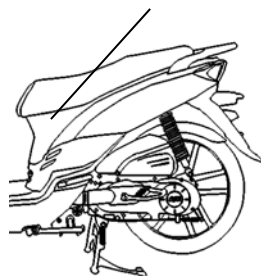

DRŽAČ ZA KACIGU

- Zaustavite skuter i prikačite sigurnosnu traku kacige na držač.



Držač za kacigu

⚠ OPREZ:

- Ne stavljajte sigurnosnu kacigu na taj držač tijekom vožnje kako ne bi došlo do oštećenja skutera i ne biste smanjili učinkovitost sigurnosne kacige.

POKLOPAC SPREMNIKA ZA GORIVO

1. Stavite ključ u bravu sjedala, otvorite sjedalo i okrenite poklopac u suprotnom smjeru od kazaljke na satu, a zatim možete poklopac odstraniti.
2. Pazite da pri dolijevanju ne natočite previše goriva.
3. Znak "△" na poklopcu uskladite sa znakom "△" na spremniku za gorivo, zatim okrenite poklopac u smjeru kazaljke na satu i zaključajte sjedalo.

⚠ OPREZ:

- Centralna nogara skutera mora biti spuštena, motor prije punjenja ugasi
- Spremnik za gorivo punite na otvorenom, pritom nemojte pušiti i nikada mu se ne približavajte s otvorenom vatrom ili iskom. Ako se gorivo izlije, osušite ga brisanjem. Pazite da pri dolijevanju ne natočite previše goriva. U suprotnom će gorivo isteći kroz rupu na poklopcu i može oštetiti boju skutera, a u najgorem slučaju može izazvati požar i skuter može izgorjeti.
- Uvjeriti se da je poklopac spremnika za gorivo dobro pričvršćen

KOČNICA

- Izbjegavajte nepotrebno naglo kočenje.
- Kada kočite, istovremeno koristite i prednju i stražnju kočnicu.
- Izbjegavajte neprestano kočenje jer bi se zbog toga kočnice mogle pregrijati i time smanjiti učinkovitost kočenja.
- Usporite i pravovremeno kočite kada se vozite po kiši i skliskim cestama. Nikada nemojte kočiti iznenada, kako ne biste skliznuli i pali.
- Uporaba samo prednje ili stražnje kočnice povećava opasnost od pada, jer skuter vuče u jedan smjer.

Kočenje motorom

Vratite ručicu gasa u prvobitan položaj i kočite motorom.

Povremena uporaba prednjih i stražnjih kočnica je nužna kada se vozite niz dugu ili strmu nizbrdicu.

Za stražnji kotač

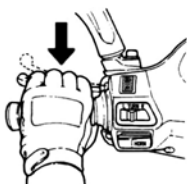

Za prednji kotač



8. VAŽNE UPUTE I UPOZORENJA ZA POKRETANJE MOTORA

OPREZ:

- Prije pokretanja motora provjerite je li razina ulja u redu i imate li dovoljno goriva.
- Za pokretanje motora centralna nogara mora biti čvrsto na tlu, mora biti pritisnuta stražnja kočnica, jer se time sprečava da skuter iznenada skoči naprijed.

Okrenite ključ za paljenje u položaj "ON".

Upotrijebite ručnu (nožnu) kočnicu na stražnjem kotaču.

Nemojte dodavati gas, a dugme za pokretanje pritisnite tek kada pritisnete kočnicu.

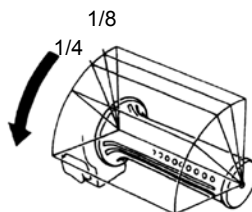

OPREZ:

- Ako se motor ne upali, pritisnite nožni pokretač motora 3 do 5 puta, okrenite ručicu gasa za 1/8 do 1/4 okreta i zatim ponovno pritisnite nožni pokretač motora za lakše pokretanje.
- Dugme za pokretanje ne držite više od 15 sekundi. Time ćete izbjeći oštećenja pokretača motora.
- Ako ste 15 puta pritisnuli dugme za pokretanje, a motor se još uvijek ne pali, pričekajte 10 sekundi i onda pokušajte ponovno.
- Motor je teže upaliti ako je duže vremena bio u mirovanju ili nakon dolijevanja goriva u spremnik ako je isti bio potpuno prazan. U tom slučaju treba nožni pokretač motora ili dugme za pokretanje pritisnuti više puta. Prilikom pokretanja motora neka ručica gasa bude u zatvorenom položaju.
- Ako je pokretanje hladno, možda će biti potrebno nekoliko minuta da se motor ugrije.
- Motor ispušta štetni plin (CO) stoga motor pokrećite u dobro prozračnom prostoru.

Kada pokrećete motor nožnim pokretačem motora.

- Kada prođete korake od 1 do 5, snažno pritisnite nožni pokretač motora nogom, dok je ručica gasa zatvorena.
- Ako se motor teško pokreće nožnim pokretačem motora kada je motor hladan, okrenite ručicu za gas 1/8 do 1/4 okreta i pokretanje će biti lakše.
- Kada se motor pokrene, prebacite nožni pokretač motora u prvobitan položaj.

OPREZ:

- Prije nego što motor pokrenete nožnim pokretačem motora, učvrstite skuter centralnom nogarom za parkiranje.
- Povremeno pokrenite motor nožnim pokretačem motora kako biste izbjegli gubitak njegove funkcije zbog dužeg neupotrebljavanja.

9. NAJBOLJI NAČIN ZA KRETANJE S MJESTA

- Uključite pokazivač smjera i uvjerite se da vam se straga ne približava nijedno vozilo. Zatim krenite

UPRAVLJANJE RUČICOM GASA

Ubrzavanje: Za povećavanje brzine. Kada vozite po nagnutoj cesti okrećite ručicu gasa polako kako biste omogućili dobro djelovanje motora.

Kočenje: Za smanjivanje brzine.

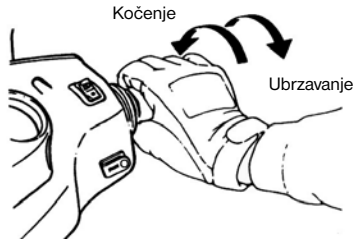

NAČIN PARKIRANJA

- Kada se približavate parkirnom mjestu:

1. Na vrijeme uključite pokazivač smjera, pazite na vozila ispred, straga, lijevo i desno, a zatim predite na unutarnju traku i polako se približite.
2. Pritisnite na kočnicu i vratite ručicu gasa u prvobitni položaj. (Svjetlo kočnice se upali prilikom kočenja kako bi upozorilo vozače iza vas.)

- **Kada se potpuno zaustavite:**

3. Pokazivač smjera vratite u prvobitni položaj i okrenite ključ za paljenje u položaj "OFF" kako biste ugasili motor.
4. Kada se motor ugasi, sidite sa skutera na lijevu stranu i izaberite parkirno mjesto, gdje skuter neće ometati promet i gdje je podloga ravna, zatim spustite centralnu nogaru.
5. Upravljač držite lijevom rukom i pritisnite na dolje prednji dio sjedala ili držite parkirnu ručicu na donjoj lijevoj strani sjedala desnom rukom.
6. Desnom nogom pritisnite na centralne nogare i postavite ih čvrsto na tlo.

Ne zaboravite: Kada parkirate, zaključajte upravljač i izvadite ključ kako vam skuter ne bi netko ukrao.



OPREZ:

- Moped parkirajte na sigurnom mjestu, gdje neće ometati promet.

10. PREGLED I ODRŽAVANJE PRIJE VOŽNJE

Provjerite dijagram mjesta pojedinačnih komponenti za sljedeće komponente

RUTINSKI PREGLED

Što se provjerava		Provjeravanje glavnih točki
Motorno ulje		Je li motornog ulja dovoljno?
Gorivo		Da li ga je dovoljno? Je li 95-oktansko, odnosno više
Kočnica	Srijeda	Stanje kočnice? (Hod ručice za kočenje: 10 do 20 mm)
	Straga	Stanje kočnice? (Hod ručice za kočenje: 10 do 20 mm)
Pneumatike	Srijeda	Je li talk u pneumatikama normalan?
	Straga	Je li talk u pneumatikama normalan?
Upravljač		Vibrira li upravljač normalno ili se pak teško skreće?
Brzinomjer, svjetla i retrovizor		Radi li ispravno? Da li se svjetla pale? Može li ga se jasno vidjeti od straga?
Zategnutost glavnih komponenti		Jesu li vijci i matice dobro zategnuti?
Nenormalne točke		Postoje li još uvijek prethodni problemi?

OPREZ:

- Ako je bio otkriven bilo kakva problem tijekom rutinskog pregleda, otklonite ga prije ponovne uporabe skutera. Vaš skuter po potrebi neka pregleda i popravi **ovlašten servis za TOMOS**

KONTROLA MOTORNOG ULJA I MIJENJANJE

• PREGLED:

- Kako biste poduprli skuter na ravnoj podlozi koristite centralne nogare, odstranite mjernu šipku nakon što je motor ugašen 3 do 5 minuta. Obrišite ulje s mjerne šipke i ponovno je stavite u cijev (ne okrećite je).
- Izvučite mjernu šipku i provjerite je li razina ulja između gornje i donje oznake.
 - Ako je ulje ispod donje oznake, dodajte ulje do gornje oznake. (Provjerite cilindar, kućište koljenastog vratila (radilice) itd. da slučajno ne puštaju.)

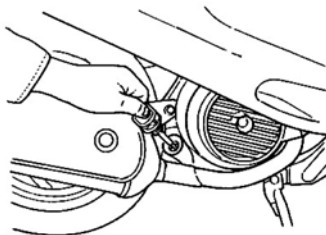

MIJENJANJE ULJA:

- Motorno ulje zamijenite nakon prvih 300 kilometara, a zatim ga mijenjajte na svakih 3000 kilometara.
- Svakih 500 kilometara provjerite ima li dovoljno motornog ulja kako biste osigurali maksimalan rad motora. Ako vidite da je motornog ulja premalo, dodajte ga do gornje oznake
- Motorno ulje: Koristite motorno ulje tipa (API) SH/CD SAE 10W-30, ili višeg razreda. U suprotnom garancija ne pokriva kvar.
- Preporučeno ulje: ("API SH, SAE 10W-30").
- Kapaciteta ulja: 0,8 litara (0.75 litara za rutinsko mijenjanje). Ako je temperatura ispod 0 °C koristite ulje SAE 5W-40.

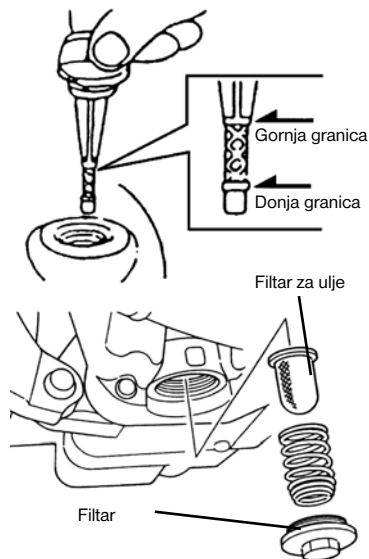

Čišćenje filtra za ulje

Odvijte maticu na filteru za ulje i odstranite element.

Element očistite benzinom ili pištoljem za ispuhivanje zraka.

⚠ UPOZORENJE:

- Razina ulja tijekom provjeravanja neće biti pravilna ako parkirate na neravnoj površini ili odmah nakon zaustavljanja motora.
- Odmah nakon zaustavljanja su motor i ispušna cijev vrući. Budite jako oprezni da se ne opečete kada provjeravate ili mijenjate motorno ulje.
- Ako je nakon dolijevanja razina ulja opet na donjoj granici, provjerite da motor ne pušta i ponovo dolijte ulje.
- Tijekom dolijevanja pazite da u blizini nema iskri i vatre.

KONTORLA GORIVA

- Okrenite ključ za glavni prekidač u položaj "ON" i provjerite što pokazuje igla na mjeracu za gorivo kako biste se uvjerali da je u spremniku dovoljno goriva.
- Za motor ovog skutera koristi se 95-oktanski bezolovni benzin ili viši.
- Čvrsto postavite centralne nogare na tlo, ugasite motor i pazite da tijekom punjenja spremnika u blizini nema vatre.
- Pazite da pri dolijevanju ne natočite previše goriva.
- Uvjeriti se da je poklopac spremnika za gorivo odgovarajuće pričvršćen.

KONTROLA I MIJENJANJE ULJA U MJENJAČU

PREGLED:

- Nakon gašenja motora, spustite centralne nogare kako biste poduprli skuter na ravnoj podlozi i pričekajte 3 do 5 minuta. Odvijte vijak za dolijevanje ulja u mjenjač, ispod vijka postavite mjernu posudu i odstranite vijak za ispuštanje ulja. Pustite neka ulje teče u mjernu posudu i provjerite smanjenje. (pri demontaži: 100 do 105 c.c./pri mijenjaju: 90 do 100 c.c).

MIJENJANJE ULJA:

- Ugasite motora i spustite centralne nogare kako biste poduprli skuter na ravnoj podlozi. Odstranite vijak za dolijevanje i vijak za ispuštanje te pustite neka ulje isteče.
- Vratite vijak za ispuštanje ulja i dobro ga zategnite. Nalijte novo ulje u mjenjač (90 do 100 c.c) vratite te dobro zavrnite vijak za dolijevanje. (uvjerite se da su vijci dobro zavrnuti i provjerite da nigdje ništa ne curi.)
- Preporučeno ulje: GEAR OIL (SAE 85W-140).

PREGLED I PODEŠAVANJE SLOBODNOG HODA KOČNICA

PREGLED: (Hod ručice kočnica mora biti pregledan s ugašenim motorom.)

Hod ručice kočnice i hod pedala za prednji i stražnji kotač.

- Ako provjeravate ručnu ručicu kočnice za prednji kotač, njezin hod mora biti (od položaja kada ne kočite do početnog kočenja) 10 – 20 mm. Nije normalno ako je osjećaj labav kada ručnu ručicu kočnice držite stisnuta.
- Ako provjeravate nožnu pedalu kočnice za stražnji kotač, njezin hod mora biti (od položaja kada ne kočite do početnog kočenja) 20 – 30 mm. Nije normalno ako je osjećaj labav kada nožnu pedalu kočnice držite pritisnuta.

10 do 20 mm

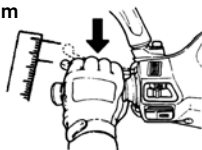

STRAŽNJA KOČNICA

10 do 20 mm

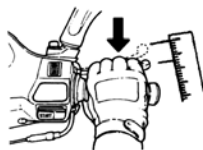

PREDNJA KOČNICA

Reguliranje: Vrsta bubnja

- Oznaka vijka za reguliranje kočnice mora biti poravnana sa klinom (vidi sliku ispod).

Vijak za reguliranje

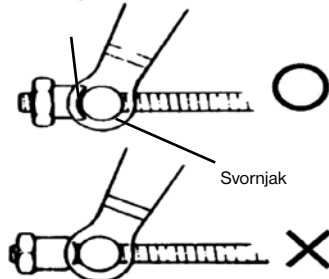

⚠ OPREZ:

Kada je hod između 10 i 20 mm, provjerite indikator kočnice na prednjem i stražnjem kotaču. Ako je strelica na nosaču kočnice paralelno sa slovom "A", koje je označeno na kočnom disku, to znači da su kočne obloge previše istrošene i potrebno ih je odmah zamijeniti.

- Okrenite vijak za reguliranje na ručici kočnice prednjeg i stražnjeg kotača tako da podesite hod ručice ručne kočnice.
- Nakon podešavanja, držite ručicu ručne kočnice dok ne postignete učinkovito kočenje.
- Hod izmjerite ravnalom.

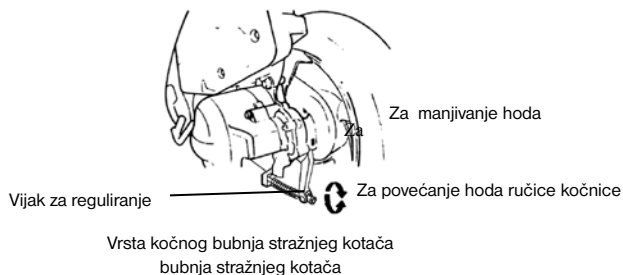

PREGLJED KOČNIH DISKOVA (važi za modele koji su opremljeni kočnim diskovima)



(ispuštanje, oštećenja, olabavljenost kočne cijevi)

- Vizualan pregled kočnih cijevi glede puštanja, oštećenja, pregled veza da nisu slučajno olabavljene, uporabom ključa ili sličnog alata, pregled da vibriranje upravljača tijekom vožnje ili bilo koji drugi dio nije oštetio kočne cijevi. Ako se to dogodilo, odvezite skuter ovlaštenom trgovcu za TOMOS kako bi ga popravio ili servisirao.

⚠ OPREZ:

Polako vozite skuter po suhoj cesti i isprobajte prednje i stražnje kočnice kako biste ustanovili postoji li neki kvar. Uz to se pobrinite da je skuter u optimalnom stanju i da je vožnja sigurna.

Provjeravanje prednjih kočnih obloga

- Provjerite kočnicu sa stražnje strane kočnog sedla. kada granica istrošenosti kočne ploče dođe do kočnog diska.

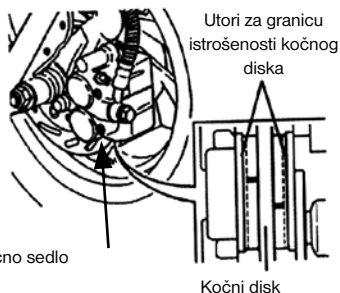

Provjeravanje količine ulja u spremniku za ulje za kočnice

- Parkirajte skuter na ravnoj podlozi i provjeriti je li razina tekućine ispod oznake "LOWER". Preporučeno ulje za kočnice: BRAKE OIL (DOT 3).

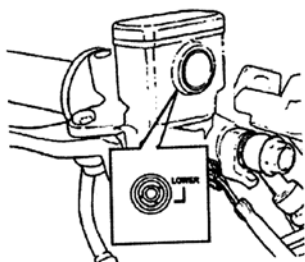

Dodavanje tekućine za kočnice na prednjem kotaču

1. Odvijte vijke i odstranite glavni poklopac cilindra.
2. Obrišite strana tijela i prljavštinu oko spremnika te pritom pazite da strana tijela ne padnu u spremnik.
3. Odstranite ploču brtve i brtvu. .
4. Dolijete tekućinu za kočnice do gornje oznake.
5. Vratite ploču brtve, brtvu i glavni poklopac cilindra.
6. Zapamtite položaja brtve i pazite da strana tijela ne padnu u spremnik. Sigurno pričvrstite glavni poklopac cilindra.

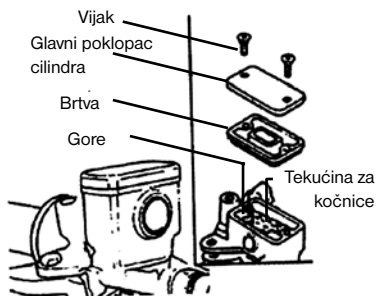

⚠ OPREZ:

- Nemojte koristiti druge tekućine za kočnice od predloženih kako ne bi došlo do kemijskih reakcija.
- Kada dolijevate tekućinu za kočnice nemojte dolijevati iznad gornje granice i ne polijevajte po boji ili plastičnim komponentama kako biste spriječili oštećenja.

REGULIRANJE HODA RUČICE GASA

- Pravilan hod omogućava da se ručica gasa okreće 2 – 6 mm.
- Odvijte zapornu maticu, zatim okrenite maticu za reguliranje i regulirajte. Kada završite, čvrsto zavrните zapornu maticu.

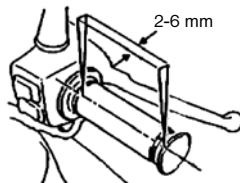

Kontrolne točke:

- 1 Provjerite da kابلu ručice gasa ništa ne smeta od zatvorene do puno otvorene pozicije.
- 2 Okrenite upravljač u oba smjera kako biste ustanovili smeta li kابلu ručice gasa.
- 3 Provjerite da kابلu ručice gasa ne smetaju drugi kablovi i time sprečavaju njegovo pravilno djelovanje.

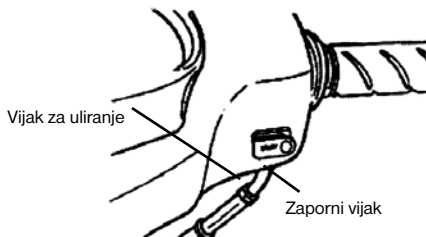

PREGLED I ODRŽAVANJE AKUMULATORA

- Skuter je opremljen akumulatorom kojem nije potrebno održavanje, stoga ne morate provjeravati ni dodavati elektrolit. Ako se pojave neke nenormalnosti, neka vaš skuter pregleda ovlaštenu servis za TOMOS.

Čišćenje spojnica akumulatora

- Odstranite spojnice akumulatora i očistite ih ako je na njima prljavština ili korozija.
- Postupak za odstranjivanje akumulatora je sljedeći:
Okrenite prekidač za paljenje na položaj "OFF", zatim prvo odstranite vijak kabla s negativnim polom i otklopite kabl s negativnim polom. Zatim odstranite vijak pozitivnog kabla i kabl s pozitivnom polom.

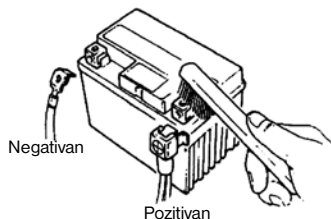

⚠ OPREZ:

- Očistite polove akumulatora toplom vodom ako se na njima nakupila korozija ili bijeli prah.
- Ako je na spojnica očita korozija, otklopite kabl i očistite koroziju žičanom četkom ili šmirgl papirom.
- Nakon čišćenja priključite kablove akumulatora i na spojnice nanesite tanak sloj masti.
- Namjestite akumulator obratnim redoslijedom od skidanja.

⚠ OPREZ:

- To je akumulator zatvorenog tipa. Nikada nemojte skidati poklopac na akumulatoru.
- Sprječavanje isticanja elektrike i samopražnjenje kada akumulator duže vremena nije u uporabi: kada je akumulator posve pun, skinite ga s skutera i pohranite na dobro prozračno i polutamno mjesto. Otklopite negativni kabl akumulatora ako je akumulator još uvijek na skuteru.
- Ako akumulator morate zamijeniti, zamijenite ga istim akumulatorom zatvorenog tipa (održavanje nije potrebno).

PREGLED PNEUMATIKA

- Pneumatike moraju biti pregledane i napunjene kada je motor ugašen.
- Ako je oblik pneumatike na tlu nenormalan, provjerite tlak zraka u pneumatici i napunite je do propisanog tlaka.
- Tlak pneumatike provjeravajte kada je pneumatika hladna.

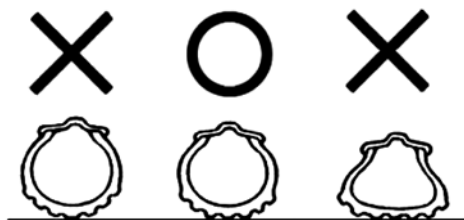

NEKA VAM POMOGNU SPECIFIKACIJE ZA STANDARDNI TLAK U PNEUMATIKAMA

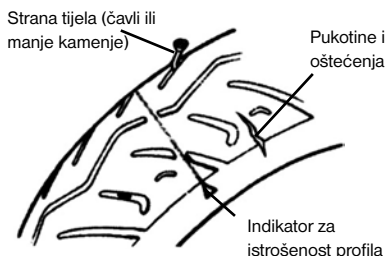

- Vizualno pregledajte pneumatiku ispred i sa strane, da slučajno nema pukotine ili da nije oštećena.
- Vizualno pregledajte pneumatiku da u profilu nisu slučajno zaglavljani čavli ili manje kamenje.
- Pregledajte stanje "indikatora za istrošenosti profila" i provjerite je li dubina utora profila još zadovoljavajuća.
- Pneumatika na kojoj se vidi crtica za istrošenost, dotrajala je i treba je odmah zamijeniti.



OPREZ:

- Nenormalan tlak u pneumaticama, istrošenost ili pukotine najčešći su uzroci koji dovode do gubitka nadzora nad upravljačem i bušenja pneumatike(a).

PREGLED PREDNJIH OVJESA

- Taj pregled obavite dok je motor ugašen i kada ključ nije u bravi.
- Vizualno pregledajte jesu li prednji ublaživači oštećeni.
- Okrećite upravljač na gore i dolje i provjerite pojavljuju li se nekakvi zvuci u ublaživačima zbog savijanja.
- Ključem provjerite jesu li vijci i matice prednjeg ovjesa čvrsto zavijeni.
- Protresite upravljač gore i dolje te naprijed i natrag te provjerite je li olabavljen, nudi li previše otpora, naginje li se na jednu stranu.
- Provjerite je li upravljač previše sputan zbog kablova kočnica.
- Ako otkrijete neki problem, odvezite svoj skuter na ovlaštenu servis za TOMOS na pregled ili podešavanje.

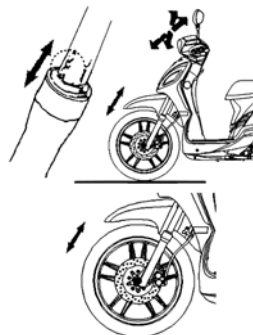

PREGLAD I MIJENJANJE OSIGURAČA

Isključite prekidač za paljenje i provjerite da osigurači nisu oštećeni. Zamijenite oštećeni osigurač novim osiguračem iste snage (7A). Mijenjanje oštećenog osigurača, osiguračem koji ima više (7A) ampera, mesinganom ili željeznom niti strogo je zabranjeno, jer može dovesti do kvara na električnom sustavu i strujnom krugu.

- Odstranite pretnac za stvari ispod sjedala i blizu akumulatora čete naći nosač osigurača.
- Otvorite poklopac kutije s osiguračima i odstranite osigurač. Provjerite je li oštećen.
- Osigurači prilikom mijenjanja moraju biti u čvrstom kontaktu s konektorima. Rezultat olabavljenih veza bit će pregorijevanje i oštećenja.
- Koristite samo dijelove koji su u skladu s navedenim specifikacijama za zamjenu komponenti kao što su na primjer žarulje. Korištenje dijelova koji nisu u skladu sa specifikacijama može dovesti do pregorijevanja osigurača i pražnjenja akumulatora.
- Kada perete skuter, nemojte špricati vodu po kutiji za osigurače ni oko nje.
- Ako novi osigurač ponovno brzo prepore, provjerite razloge za to prije nego što ga ponovno zamijenite. Ako otkrijete zašto je osigurač preporeo, odvezite svoj skuter na pregled trgovcu.

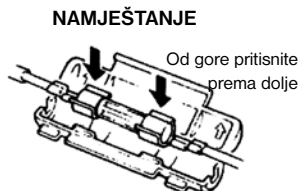
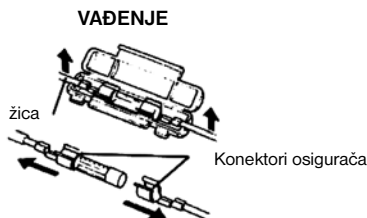

PREGLAD POKAZIVAČA SMJERA I TRUBE

- Okrenite ključ za paljenje u položaj "ON".
- Uključite prekidač za pokazivač smjera i uvjerite se da prednji i stražnji te lijevi i desni pokazivači smjera trepere. Također provjerite čuje li se zvučni signal.
- Provjerite jesu li kućišta pokazivača smjera prljava, ispućana ili olabavljena.
- Pritisnite trubu kako biste provjerili da li radi.

⚠ OPREZ:

- Za pokazivače smjera moraju se koristiti žarulje navedene u specifikaciji. To utječe na normalno djelovanje pokazivača smjera.
- Uključite pokazivač smjera prije skretanja ili mijenjanja vozne trake i time upozorite vozače iza sebe.
- Nakon uporabe odmah isključite pokazivač smjera pritiskom na dugme prema dolje. U suprotnom treperenje pokazivača smjera može zbuniti vozače iza vas.

PROVJERAVANJE PREDNJIH I STRAŽNJIH SVJETALA

- Upalite motor i uključite prekidač za prednje svjetlo. Provjerite rade li prednje i stražnje svjetlo.
- Na zidu provjerite jesu li svjetlost i smjer prednjeg svjetla pravilni.
- Provjerite je li kućište prednjeg svjetla prljavo, ispućano ili olabavljeno.

PROVJERAVANJE SVJETLA KOČNICE

- Okrenite ključ za paljenje u položaj "ON" i pritisnite ručice kočnica za prednji i stražnji kotač. Provjerite radi li svjetlo kočnice.
- Provjerite je li kućište svjetla kočnice prljavo, ispućano ili olabavljeno.

⚠ OPREZ:

- Koristite samo žarulje navedene u specifikaciji, ne koristite žarulje sa drukčijim specifikacijama kako biste spriječili kvar električnog sustava, pregorijevanje žarulja i pražnjenje akumulatora.
- Nemojte mijenjati ili dodavati druge električne komponente kako ne bi došlo do preopterećenja ili kratkog spoja, što može dovesti do požara, a u najgorem slučaju može izgorjeti i cijeli skuter.

PROVJERAVANJE CURENJA GORIVA

- Provjerite spremnik za gorivo, posudu za gorivo na rasplinjaču, cijev za gorivo i rasplinjač (karburator) da ne cure.

PROVJERAVANJE PODMAZANOSTI RAZNIH MEHANIZAMA MOPEDA

- Provjerite ležajeve skutera jesu li dovoljno podmazani. (na primjer ležaj centralne nogare, bočne nogare, ručice kočnice i poluge za kočenje itd.).

PROVJERAVANJE SVJEĆICE ZA PALJENJE

- Odstranite kapicu svjeće za paljenje (izvadite svjećicu za paljenje uporabom ključa za svjećice koji je u kompletu alata).
- Provjerite elektrodu je li prljava ili čađava.
- Očistite čađu s elektrode čeličnom žicom i očistite svjećicu za paljenje benzinom, zatim je obrišite i osušite krpom.
- Provjerite elektrodu i podesite njezin razmak na 0,6 – 0,7 mm.
- Rukom privijte svjećicu za paljenje koliko možete, a onda je privijte za još 1/2 do 3/4 okreta ključem.

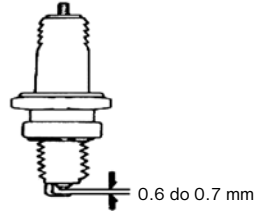

UPOZORENJE:

- Nakon rada motor je jako vruć. Pazite da se ne opečete.
- Koristite samo svjećice za paljenje koje preporučuje proizvođač i koje su preporučene za motor tog skutera. (Vidjeti specifikacije)

PROVJERAVANJE ZRAČNOG FILTRA

POSTUPAK SKIDANJA

1. Odstranite vijke s poklopca zračnog filtra.
2. Odstranite poklopac zračnog filtra i odstranite vijke, a zatim izvadite filter.
3. Izvađen filter očistite. (Vidi raspored redovitog održavanja.)

POSTUPAK NAMJEŠTANJA

- Namjestite zračni filter obratnim redoslijedom od skidanja.

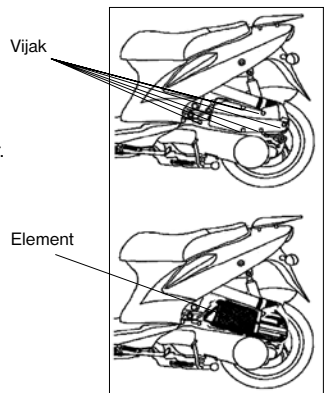

OPREZ:

- Naslage prašine jedan su od glavnih razloga za manju snagu motora i povećanu potrošnju goriva.
- Ako motor često vozite po prašnjavim cestama, češće mijenjajte zračni filter kako biste produžili vijek trajanja motora
- Ako zračni filter nije pravilno namješten, u cilindru će se skupljati prašina, što će dovesti do prerane istrošenosti, manje snage i kraćeg vijeka trajanja motora.
- Pazite da ne smočite zračni filter dok perete skuter. U tom će se slučaju motor teže upaliti.

11. U SLUČAJU NENORMALNOG STANJA ILI AKO OTKRIJETE PROBLEME

DIJAGNOZA AKO SE MOTOR NE POKRENE

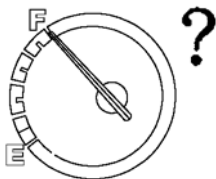

Za stražnji kotač Za prednji kotač

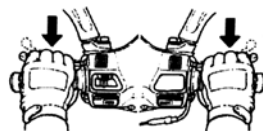

(1). Je li ključ za paljenje okrenut u položaj "ON".

(2). Ima li dovoljno goriva u spremniku za gorivo?

(3). Je li istovremeno s pritiskom na dugme za pokretanje bila pritisnuta prednja ili stražnja kočnica?

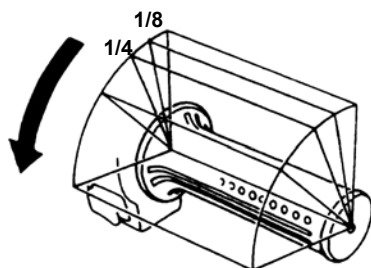

Prekidač za pokazivač smjera

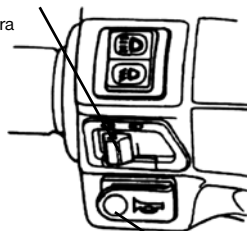

Prekidač za trubu

(4). Okrećete li ručicu gasa kada pritisćete dugme za pokretanje?

(5). Okrenite ključ za paljenje u položaj "ON" i pritisnite dugme za trubu na dolje, ako se truba ne oglasi, možda je pregorio osigurač.

- Ako nije nijedan od gore navedenih problema i ako motor i dalje ne možete upaliti, neka vaš skuter pregleda ovlaštenu servisnu radionicu za Tomos.

12. ELEKTRIČNI SUSTAV PALJENJA C.D.I.

Pri sustavu C.D.I. se za dovoz elektrike, koju stvara svitak generatora, do svitka bobine koristi načelo punjenja i pražnjenja elektriciteta u skladu s navedenim vremenom paljenja, kako bi svjećica za paljenje proizvela iskrinu kao što je predviđeno.

13. PRIJEDLOZI GORIVA ZA MOTOR

Za motor ovog skutera koristi se 95-oktanski ili više oktanski bezolovni benzin.

Ako se skuter vozi na visokoj nadmorskoj visini (gdje je atmosferski tlak nizak), predlažemo da se omjer zrak/gorivo ponovno podesi kako bi rad motora bio maksimalan.

14. ULJE ZA MJENJAČ

- Preporučeno ulje: GEAR OIL (SAE 85W-140).

15. OPREZNOST U VOŽNJI SKUTERA

1. Dignite skuter s centralnom nogarom i sjednite na sjedalo.
Gurnite skuter naprijed kako biste podigli centralnu nogaru.

OPREZ:

- Nikada nemojte previše okretati ručicu gasa za povećanje okretaja motora prije nego što krenete.

2. S lijeve strane pravilno sjednite na sjedalo, desna noga neka bude stabilno na tlu kako se skuter ne bi prevrnuo.

OPREZ:

- Prije kretanja pritisnite kočnicu na stražnjem kotaču.

3. Ručicu gasa okrećite polako i skuter će krenuti.

Ne kočite iznenada i ne skrećite oštro

- Iznenadno kočenje i oštro skretanje može dovesti do klizanja i pada.
- Iznenadno kočenje i oštro skretanje dovest će do klizanja, bočnog klizanja ili pada, prije svega po kišovitom vremenu kada je cesta mokra i skliska.

U kišovitim danima vozite jako oprezno

- Brzo okretanje ručice gasa ili spuštanje pedala za spojku može dovesti do iznenadnog kretanja motora naprijed i veoma je opasno.
- Prije nego što krenete, budite sigurni da je bočna nogara skočila do kraja natrag.

16. RASPORED REDOVITOG ODRŽAVANJA

Predmet	Održavanje na kilometre	300 km	1000 km	Svaki 3000 km	Svaki 6000 km	Svaki 10000 km	Napomene
	Što se provjerava	Učestalost održavanja	NOVO	1 mjesec	3 mjeseca	6 mjeseci	
1	Element zračnog filtra (Napomena)	I	C		R	R	
2	Zračni filter	I					
3	Filter za ulje (Zaslon)	C			C		
4	Motorno ulje	R	I	Mijenjanje na svakih 3000 kilometara			
5	Tlak u pneumatikama	I	I				
6	Akumulator	I	I				
7	Svjećica za paljenje	I		I		R	
8	Rasplinjač/karburator (slobodan hod)	I			I		
9	Ležajevi i ručice upravljača	I		I			
10	Pregled mjenjača da ne curi	I	I				
11	Pregled kućišta koljenastog vratila (radilice) da ne curi	I	I				
12	Ulje za mjenjač	Mijenjanje na svakih 5000 kilometara ili na 5 mjeseci					
13	Pogonski remen/valjkasto kuglični ležaj				I	R	
14	Prekidač spremnika i kablova	I		I			
15	Rad ručice gasa i kabel	I	I				
16	Vijci i matice za motor	I		I			
17	Glava cilindra, cilindar i klip				I		
18	Ispušni sustav/čišćenje čađi				I		
19	Lanac/vrijeme paljenja	I		I			
20	Hod ventila	I			I		
21	Ublaživači udara (ovjes)	I			I		
22	Prednji/stražnji amortizeri	I			I		
23	Centralna/bočna nogara	I			I/L		
24	Sustav za dovod zraka kućišta koljenastog vratila (radilice) (PVC)	I		I			
25	Disk spojke				I		
26	Mehanizam za kočenje/kočna instalacija (pločice)	I	I				
27	Vijci i matice za sve komponente	I	I				

☆ Gore navedeni raspored održavanja važi za mjesečni pregled ili na broj pređenih kilometara, što bude prije..

※ Vaš skuter neka periodično pregleda i prilagodi ovlašteni servis za Tomos, tako će uvijek biti u najboljem stanju.

Legenda: I - Pregled, čišćenje i prilagodavanje R - Zamjena

C - Čišćenje (po potrebi zamjena) L - Podmazivanje

Napomena: 1. Očistite ili zamijenite element zračnog filtra češće ako skuter vozite po prašnjavim cestama ili u onečišćenju okoliša.

2. Održavanje je češće potrebno ako često vozite jako brzo i kada skuter ima prevoženih puno kilometara

Zabilježbe u napomenama predstavljaju modele za koje to važi

17. SPECIFIKACIJA

Predmet	Model Specifikacija	TWISTER 125
Dužina		1986 mm
Širina		690 mm
Visina		1137 mm (1340 mm, ako je s vizirom)
Opseg kotača		1.355 mm
Neto težina		109 kg (Sprijeda: 43 kg Straga: 66 kg)
Model		4-taktni motor s jednim cilindrom s ventilacijskim zračnim hlađenjem motora
Odgovarajuće gorivo		Bezolovni benzin - 95
Obujam		125 ccm
Omjer kompresije		10.5±0.2 : 1
Maksimalna snaga		6,5 kw / 7500 okr./min.
Maksimalni okretni moment		8,6 N.m / 6500 okr./min.
Slobodan hod		1800±100 okr./min.
Vrsta pokretanja		Nožni i električni pokretač motora
Prednji ovjes		Teleskopske vilice
Stražnji ovjes		Njihajuća ruka sa hidrauličkim amortizerom
Vrsta spojke		Auto centrifugalna
Prijenos		C.V.T.
Prednja pneumatika		90/80-16 51J
Stražnja pneumatika		90/80-16 51J
Vrsta naplatka		Aluminij, 1,85 x 16"
Tlak u pneumatikama		Sprijeda: 175 kPa, Straga 200 kPa za 1 osobu, 225 kPa za 2 osobe
Prednja kočnica		Disk (Ø 226 mm)
Stražnja kočnica		Bubanj (Ø 130 mm)
Prednje svjetlo (dugo, kratko)		HS1 12V 35/35W
Prednje pozicijsko svjetlo		12V 5W
Prednji/stražnji pokazivač smjera		12V 10W
Stražnje pozicijsko svjetlo/svjetlo kočnice		12V 5W/12V 21W
Svjetlo registarske tablice		12V 5W
Obujam spremnika za motorno ulje		0.95 L (0.70 L prilikom mijenjanja)
Obujam za ulje za mjenjač		180±5c.c (170c.c prilikom mijenjanja)
Kapacitet spremnika za gorivo		4,80L
Osigurač		10A×2
Svječića za paljenje		A7RC
Kapacitet akumulatora		12V 6Ah (zatvoreni tip, akumulatoru nije potrebno održavanje)
Zračni filter		Papir

UVJETI GARANCIJE PODUZEĆA TOMOS

Tomos d.o.o., motoindustrija jamči kupcu:

- da će proizvod besprijekorno raditi u garancijskom roku, ako se korisnik pridržavati datih tehničkih naputaka.
- da proizvod ima propisane karakteristike kvaliteta, koje su navedene u uputama.
- će troškovi popravka biti pokriveni, ako su prouzročeni radi greške u materijalu ili greške prilikom montaže.
- da će proizvod biti zamijenjen s novim, ako ga za vrijeme garancijskog razdoblja u ovlaštenom servisu ne poprave za 45 dana od prijave kvara.
- da se garancijski rok produžava na toliko vremena koliko traje popravak proizvoda.
- servisne usluge i rezervne dijelove još 4 godina nakon kupnje proizvoda

Garancijski rok je 12 mjeseci od dana prodaje.

Garancija se ne priznaje:

- za kvarove koji su nastali krivnjom vlasnika radi nepravilnoga održavanja i

Garancija poduzeća TOMOS ne važi ako se dokaže da kvarovi proizlaze iz:

- neodgovarajućeg održavanja motocikla i nepoštivanja uputa koje su navedene u priručniku za popravke poduzeća TOMOS;
- namještanja dijelova na motocikl, prerade ili prilagodbe motocikla, koje nisu dozvoljene sa strane poduzeća TOMOS;
- popravaka motocikla koje izvodi servisna radionica koja nije ovlaštena od strane poduzeća TOMOS;
- neodgovarajućega korištenja motocikla (na primjer: sudjelovanje na trkama, preveliko opterećenje, predugo nekorisćenje motocikla);
- u slučaju, da se vozilo ošteti u takvom obimu, da bi njegov popravak odnosno vraćanje u besprijekorno stanje iznosilo više od 15 % tvorničke prodajne cijene.
- uobičajene istrošenosti dijelova.

Garancija ne pokriva potrošne dijelove kao što su: pneumatici, kablovi, svjećice, grafički znakovi (naljepnice), poklopac spremnika za gorivo, svjetla, lanci, stalak, kočioni diskovi, zračni i uljni filteri, sedla te ispušne cijevi (unutarnji pregled); isto vrijedi za šasiju motora, rupe u klipovima, požutjelost kromiranih površina, oštećenja zbog neodgovarajućeg prilagođavanja, loše ulje/mješavina goriva ili prenisku razinu ulja, koje garancija također ne pokriva.

Djelovi vozila s ograničenom garancijom od 6 mjeseci

- akumulator
- nožni oslonci
- stalci

Ova ugovorna garancija ne pokriva uobičajne troškove popravaka, ulja i maziva itd., troškova nužnih popravaka, imobilizacije motocikla i troškova odvoza te štetu zbog tereta.

Prava na garanciju

Kako bi kupac mogao koristiti prava na garanciju, garancijski list mora biti odgovarajuće ispunjen i ovjeren sa strane ovlaštenog prodavača motocikala te potvrđenog kupona o servisnim radovima sa strane ovlaštenog serviseru.

UPOZORENJE: Ako se pokaže da se koristio prigušivač ili zračni filter koji nije originalni dio motocikla ili da su originalni dijelovi bili na bilo koji način preradeni kako bi se podigla razina zvuka motora, vlasnik nema prava na garanciju. Uz to za spomenute prerade koje pojačavaju razinu zvuka, snagu i brzinu motora, u cjelini odgovara vlasnik.

NAPOMENA: U slučaju štete nastale u jednoj od susjednih zemalja molimo vas da garancijski zahtjev pokažete vašem prodavaču te mu predate odgovarajuće račune za pokvarene dijelove.

TWISTER

УПУТСТВА ЗА УПОТРЕБУ (ср)

УВОД

Честитамо!

Постали сте власник мотоцикла TOMOC TWISTER. Ако будете пратили упутства у овом приручнику, моћи ћете дуго и задовољно да се возите вашим мотором.

У приручнику су објашњени деловање, преглед, основно одржавање и подешавање вашег новог мотоцикла **TOMOC**. За било каква додатна питања о овим поступцима, молимо да се обратите најближем продавцу мотоцикала **TOMOC**.

Пре него што се кренете возити вашим мотоциклом, препоручујемо да у целини пажљиво прочитате приручник и да се детаљно упознате са његовим садржајем.

Како би ваш нови мотоцикл **TOMOC** радио беспрекорно, морате поштовати поступке за одржавање који су описани у овом приручнику.

Мотоцикл, приказан на сликама, може се делимично разликовати од оног који сте купили, али поступци описани у приручнику важе и за ваш мотор.

Tomos d.o.o., motoindustrija
Техничко-сервисна служба

1. САДРЖАЈ

2. Опис возила	89
3. Пре вожње	90
4. Безбедна вожња	90
5. Вожња	91
6. Употреба оригиналних резервних делова	91
7. Употреба појединачних компоненти	92
Мерачи	92
Прекидач за паљење	93
Закључавање управљача	93
Прекидач за отварање седишта	93
Употреба дугмади прекидача	93
Пртљажни простор	95
Држач за кацигу	96
Поклопац резервоара	96
Кочница	96
8. Важна упутства и упозорења за покретање мотора	97
9. Кретање са места	98
Употреба ручице гаса	98
Паркирање	98
10. Контрола и одржавање пре вожње	99
Рутинска контрола	99
Контрола моторног уља и мењање	99/100
Контрола горива	100
Контрола и мењање уља у мењачу	100
Контрола и подешавање слободног хода кочница	101
Контрола кочионог диска (у зависности од модела)	102
Подешавање хода ручице гаса	103
Контрола и одржавање акумулатора	103
Контрола гума	104
Контрола предњих амортизера управљача	104
Контрола и мењање осигурача	105
Контрола жмигаваца и трубе	105
Контрола предњих и задњих светала	105
Контрола светла кочнице	105
Контрола истицања горива	106
Контрола подмазаности разних механизма	106
Контрола свећице за паљење	106
Контрола ваздушног филтера	106
11. Необично стање или проблем	107
Дијагноза ако се мотор не покрене	107
12. Електрични систем паљења C.D.I.	107
13. Предлози горива за мотор	107
14. Уље за мењач	107
15. Опрезност у вожњи скутера	108
16. Распоред редовног одржавања	109
17. Спецификација	110
17. Спецификација	111
Uvjeti jamstva i jamstva	112
Servisi SLOVENIJA, HRVATSKA, SRBIJA	113-114
Jamstveni list	115

ОПИС МОДЕЛА опис модела

МОДЕЛ: TWISTER 50, TWISTER 125 CC

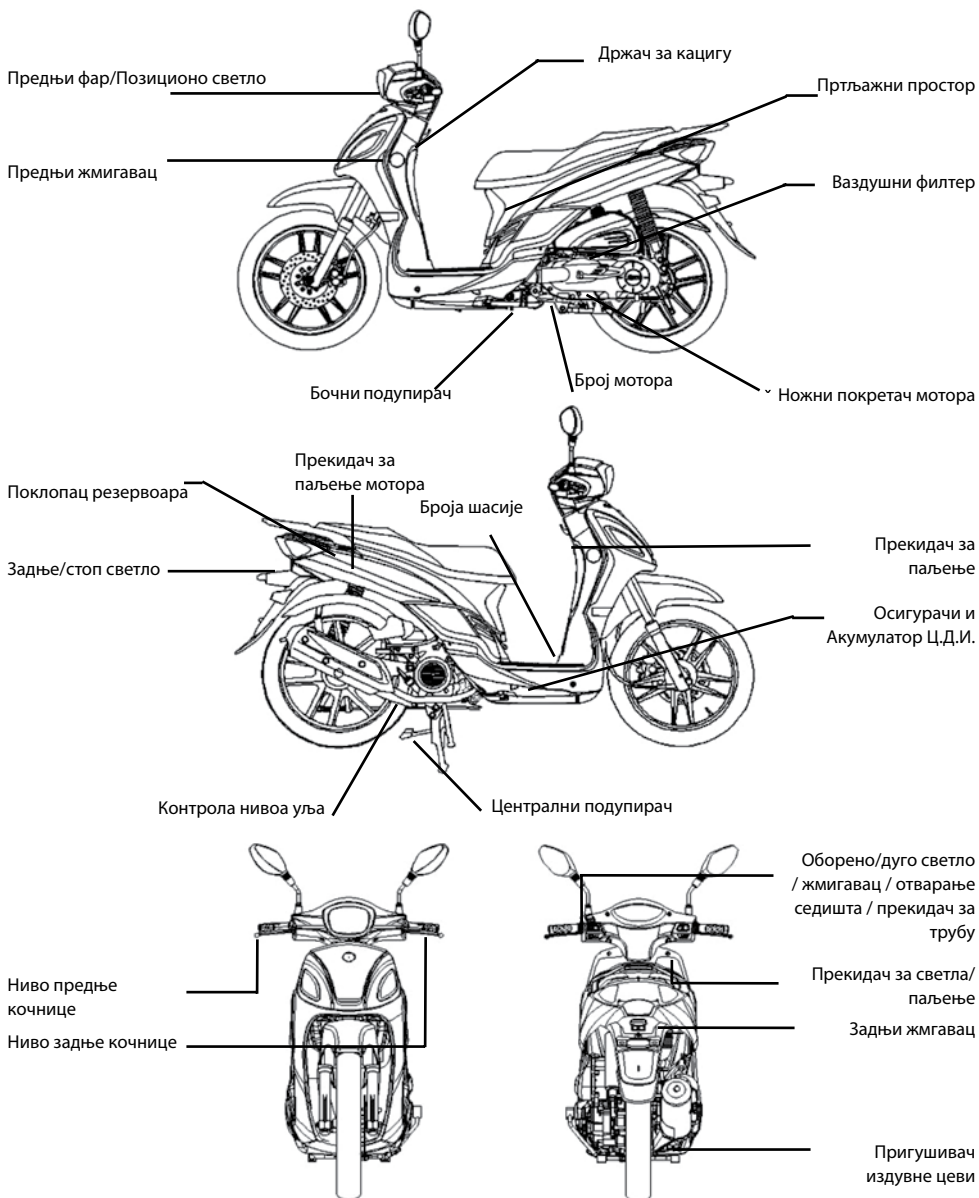

3. ПРЕ ВОЖЊЕ

У овом приручнику је описана правилна употреба скутера, укључујући безбедну вожњу, једноставне контроле и тако даље.

За удобнију и безбеднију вожњу пажљиво прочитајте овај приручник.

Замолите свог трговца за ТОМОС за приручник за употребу и пажљиво прочитајте седеће:

- Правилна употреба мопеда.
- Контрола и одржавање пре испоруке.

Захваљујемо вам се на исказаном поверењу што сте купили Томосов мотоцикл

Побрините се за редовне и потпуне контроле и одржавање те тако обезбедите оптималан рад вашег мопеда.

Препоручујемо да после првих 300 превожених километара, одвезете мопед на овлашћени сервис за ТОМОС на почетни преглед, а касније се побрините за редовне контроле на сваких 3000 километара.

- Ако су спецификације и конструкција скутера промењене и разликују се од фотографија и дијаграма у приручнику за употребу/каталозима, превладавају спецификације и конструкције стварног скутера.

4. БЕЗБЕДНА ВОЖЊА

Веома је важно да током вожње будете опуштени и прикладно обучени, да се придржавате саобраћајних прописа, да не журите, возите опрезно и опуштено.

Људи обично свој нови скутер возе веома опрезно, а када се са њим боље упознају, постају неопрезни, што може да доведе до саобраћајне несреће.

Не заборавите:

- Када возите мопед, користите сигурносну кацигу и правилно причврстите каиш под браду.
- Одећа са отвореним или лепршавим рукавима може да се заплете због ветра и доведе до тога да се рукави заплету у управљач, што утиче на безбедну вожњу.
- Зато нека рукави буду уски.
- Током вожње управљач држите обема рукама. Никада немојте да возите само једном руком.
- Придржавајте се ограничења брзине.
- Носите одговарајуће обућу са ниском петом.
- **Повремено одржавајте и контролишите мотоцикл у складу са распоредом.**

⚠ УПОЗОРЕЊЕ!

- Да бисте избегли опекотине због издувне цеви приликом превозења сапутника: Уверите се да ваш сапутник има ноге на педалама.
- После вожње је издувна цев јако врућа, зато пазите да се не опечете приликом контроле или одржавања.
- Током вожње је издувна цев јако врућа, зато када паркирате скутер одаберите одговарајуће место, да се други не опеку на њу.

⚠ ПАЖЊА:

Прерађени мопед ће да утиче на структуру или рад и довешће до лошег рада мотора или гласног издувног система, а резултат је краћи век трајања мопеда.

Прерада је незаконита и није у складу са оригиналним нацртом и спецификацијама.

Ако је мопед прерађеном, гаранција не важи, зато немојте да прерађујете свој мопед.

5. ПАЖЊА:

- **Делови тела као што су на пример руке, дланови, леђа и груди, нека буду опуштени, а возите у најудобнијем положају да бисте могли брзо да реагујете ако затреба.**
- Положај возача јако утиче на безбедну вожњу. Тежиште тела нека увек буде на средини седишта. Ако тежиште тела буде на задњем делу седишта, оптерећење предњег точка је мање, што може да доведе до тресења управљача. Опасно је возити скутер са нестабилним управљачем.
- Много ћете лакше да скренете ако се приликом скретања нагнете на унутрашњу страну. У супротном, ако се тело и скутер не нагну, возач ће да се осећа нестабилно.
- Мопед се тешко контролише на неравној улици, улици са рупама или макадаму. Покушајте прво да утврдите какво је стање на улици, успорите и да бисте контролисали управљач користите снагу у раменима.
- Предлог: Немојте непотребно да натоварујете ствари на предњи део за ноге, јер то утиче на безбедну вожњу и управљање управљачем.

ПАЖЊА:

Возачева контрола над управљањем благо се разликује на мопеду који има терет и на оном који нема.

Оптерећење може да доведе да управљач њише и тако утиче на безбедну вожњу.

Зато немојте да преоптерећујете свој скутер.

ПАЖЊА:

Не постављајте запаљиве материјале као што су нпр. крпе, између кућишта мопеда и мотора, тиме ћете да избегнете оштећење компоненти због ватре.

Да бисте избегли оштећења, ствари немојте да натоварујете на места која нису за то предвиђена.

ПРЕДЛОГ

За обезбеђење најбољег рада мопеда и продужење века трајања:

Први месец или првих 1000 км представља период за разраду мотора и компоненти.

Избегавајте брза убрзања и возите од максималне брзине.

6. КОРИСТИТЕ ОРИГИНАЛНЕ РЕЗЕРВНЕ ДЕЛОВЕ

Да би ваш скутер био у најбољем стању и добро радио, квалитет, материјал и прецизност израде свих делова мопеда мора да буде у складу са захтевима модела. »Оригинални резервни делови ТОМОС« направљени су од истих квалитетних материјала као они који су били употребљени за оригинални скутер. Резервни делови нису у продаји на тржишту док не одговарају спецификацијама модела, одређеним у складу са високо технолошком производњом и строгом контролом квалитета. Зато када мењате резервне делове купите »оригиналне резервне делове ТОМОС« код »овлашћеног трговца предузећа ТОМОС«. Ако купујете јефтине или неоригиналне резервне делове на тржишту, губите прво на гаранцију за квалитет или трајање. Такође може да дође до нежељених проблема и смањења могућности рада скутера.

- Увек употребљавајте оригиналне резервне делове ТОМОС и тако обезбедите дуги век трајања свог скутера.

7. УПОТРЕБА ПОЈЕДИНАЧНИХ КОМПОНЕНТИ

Приказано је деловање 4-тактног, ваздушно хлађеног 125/50 ц.ц. скутера ТОМОС, које може да се разликује у зависности од модела. **Погледајте на крају овог приручника.**

МЕРАЧИ

Облик брзиномера може код разних модела да се разликује, али локација је обично иста.

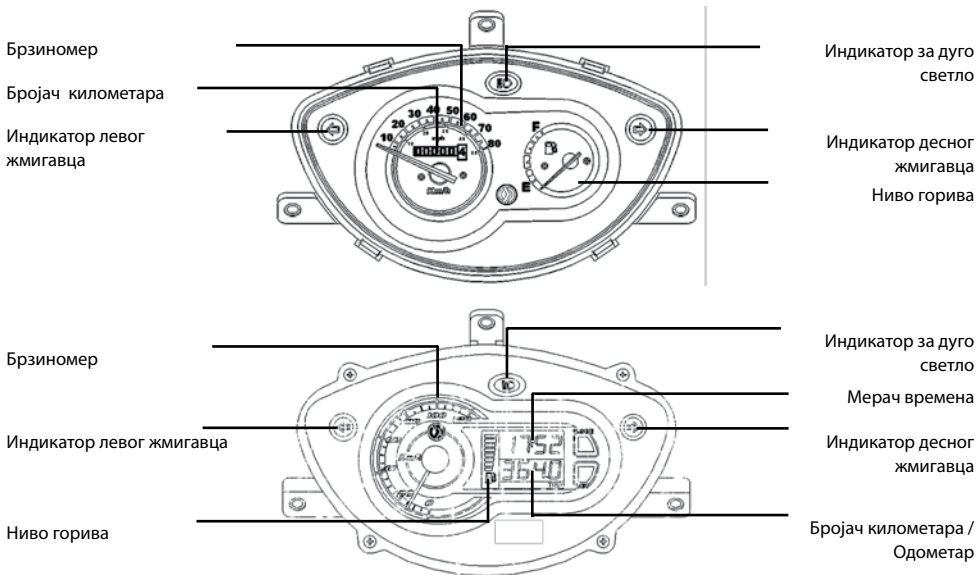

⚠ ПАЖЊА:

Не чистите пластичне компоненте, нпр. контролну плочу, органским растворицима као што је бензин, да не бисте оштетили те компоненте.

- **Брзиномер:**
Приказује брзину вожње.
- **Бројач километара:**
Приказује укупан број превожених километара.
- **Одометар:**
Возач може да мерити километре на путу.
- **Индикатор за дуго светло:**
Тај индикатор се упали када се упали дуго светло.
- **Индикатор лијевог и десног жмигавца:**
Леви или десни индикатор ће да трепере у складу са смером скретања када је укључен.
- **Ниво горива:**
Показује колико је још горива у резервоару.
Показатељ је у положају "Е" када је кључ окренут на "OFF".

РАД ПРЕКИДАЧА ЗА ПАЉЕЊЕ

Положај "ON":



- У том положају мотор може да се упали.
- Кључ за паљење не може да се извади.

Положај "OFF":



- Мотор је угашен и не може да се упали у том положају.
- Кључ за паљење може да се извади.

РАД ПРЕКИДАЧА ЗА ЗАКЉУЧАВАЊЕ УПРАВЉАЧА

Положај "закључан управљач"



- Окрените управљач у лево и ставите кључ, окрените прекидач за паљење у смеру казаљке на сату и затим га благо окрените у лево у положај "закључано"
- Управљач је у том положају закључан.
- Кључ за паљење не може да се извади.
- Приликом откључавања једноставно окрените кључ са положаја "ЛОЦК" у положај "OFF"

ПРЕКИДАЧ ЗА ПАЉЕЊЕ



ПАЖЊА:

- Уверите се да сте извадили кључ пре него што затворите седиште.

РАД ПРЕКИДАЧА ЗА ОТВАРАЊЕ СЕДИШТА



- Кључ за паљење мора да буде у брави главног прекидача.
- Окрените кључ за паљење у положај "отвори седиште" у супротном смеру казаљке на сату.
- Седиште ће да се отвори.

⚠ ПАЖЊА:

- Никада не окрећите кључ за паљење док мотор ради. Ако окренете прекидач за паљење у положај "OFF" и "LOCK", искључиће се електрични систем, што може да доведе до тешке несреће. Зато прекидач за паљење искључите само када је мопед потпуно заустављен
- Увек извадите кључ и уверите се да сте га узели са собом након закључавања управљача, пре него што напустите мопед.
- Ако прекидач за паљење остане у положају "ON" дуже времена након гашења мотора, то ће смањити снагу акумулатора и може да утиче на покретање мотора. Уверите се да сте извадили кључ прије него што затворите седиште.

УПОТРЕБА ДУГМАДИ ПРЕКИДАЧА

Прекидач за оборено/дуго светло

Седиште отворено

Прекидач за жмигавце

Прекидач за трубу

Прекидач за светло

Дугме за електрично паљење

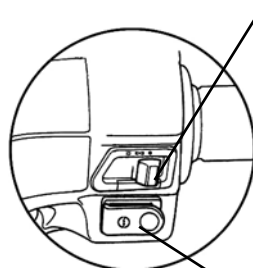
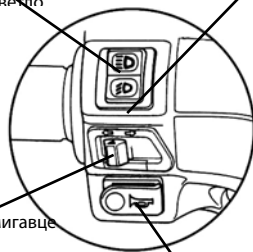

• Прекидач за светла



Ако је прекидач у том положају, када се покрене мотор, укључиће се предње светло, задње светло, светло на контролној плочи и позиционо светло. То је прекидач за мењање предњег светла.



Ако је прекидач у том положају, када се покрене мотор, укључиће се задње светло, светло на контролној плочи и позиционо светло.



Ако је прекидач у том положају, искључиће се сва светла.
Дугме за електрично паљење

• То је дугме (прекидач) за покретање мотора.



Главним прекидачем на "ON" притисните то дугме док држите предњу или задњу кочницу и мотор ће да се упали.

ПАЖЊА:

- Одмах после покретања пустите ово дугме и немојте да га притиснете још једном да бисте избегли оштећења мотора.
- Ово је безбедносни механизам. Мотор ће да се покрене само ако притиснете предњу или задњу кочницу (плуга).
- Не користите светла. Када покрећете мотор, окрените прекидач за предње светло и жмигавац у положај "OFF".

• Прекидач за оборено/дуго светло

То је прекидач за мењање предњег обореног и дугог светла. Притисните тај прекидач да бисте мењали између обореног и дугог светла.



Дуго светло.



борено светло (молимо вас да користите оборено светло када се возите градом).

• Седиште отворено.



Окрените кључ за паљење у положај "ON" и притисните то дугме. Седиште ће да се отвори. Када га спустите, то дугме ће да се вратити у првобитан положај.

Притисните седиште доле и тако га аутоматски закључате.

Када клин седишта шкљоцне, проверите да ли је закључано, и то тако што ћете благо да подигнете седиште.

ПАЖЊА:

- Када је седиште закључано, обавезно извадите кључ.
- Када је седиште откључано не чувајте кључ у простору испод седиште да га не бисте унутра закључали, јер се седиште аутоматски закључа када га притиснете на доле.

• Прекидач за паљење мотора

Дугмета прекидача се налази испод седишта.

Положај "ON": Мотор је закључан и не може да се упали у том положају.

Положај "OFF": Када је главни прекидач у положају "ON" је дугме за паљење у положају "OFF"; притисните дугме за електрично покретање док држите предњу или задњу кочницу и мотор ће да се упали.

Прекидач за паљење мотора

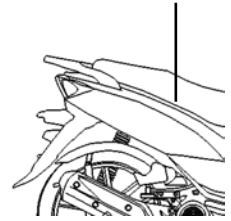

• Прекидач за трубу



Притисните то дугме према доле када је прекидач за паљење у положају "ON" и труба ће да затруби.

• Прекидач за жмигавац

Жмигавац се користи када скрећете лево/десно, или приликом мењања возних трака.

Окрените прекидач за паљење у положај "ON" и прекидач за жмигавац пребаците у лево или десно. Тада ће жмигавац да трепери.

Да бисте искључили, једноставно дугме за жмигавац поставите у првобитан положај.



Ако трепери леви жмигавац, то значи да намерава да скренете у лево.



Ако трепери десни жмигавац, то значи да намерава да скренете у десно.

ПРТЉАЖНИ ПРОСТОР

- Налази се испод седишта.
- Највеће оптерећење: 5 кг.
- У њему немојте да чувате драгоцености.
- Уверите се да је након притиска према доле седиште потпуно закључан.
- Пре прања узмите из њега ствари да их не бисте поквасили.
- Не чувајте ствари које су осјетљиве на топлину, због врућине мотора и високих температура.

Пртљажни простор

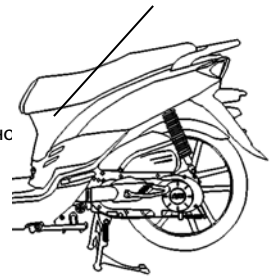

ДРЖАЧ ЗА КАЦИГУ

- Зауоставите скутер и прикачите безбедносну траку кациге на држач.



⚠ ПАЖЊА:

- Не стављајте сигурносну кацигу на тај држач током вожње да не би дошло до оштећења мопеда и да не бисте смањили ефикасност сигурносне кациге.

ПОКЛОПАЦ РЕЗЕРВОАРА

1. Ставите кључ у браву седишта, отворите седиште и окрените поклопац у супротном смеру од казаљке на сату, а затим можете поклопац да одстраните.
2. Пазите да приликом сипања не наточите превише горива.
3. Знак "△" на поклопцу ускладите са знаком "△" на резервоару за гориво, затим окрените поклопац у смеру казаљке на сату и закључајте седиште.

⚠ ПАЖЊА:

- Централни подупирач мопеда мора да буде спуштен, мотор пре пуњења угасите, а пламенови морају бити строго забрањени да бисте тиме обезбедили сигурност приликом сипања горива.
- Пазите да приликом сипања не наточите превише горива. У супротном ће гориво истећи кроз рупу на поклопцу и може да оштети боју мопеда, а у најгорем случају може да изазове пожар и мопед може да изгори.
- Уверити се да је поклопац резервоара за гориво добро причвршћен.

КОЧНИЦА

- Избегавајте непотребно нагло кочење.
- Када кочите, истовремено користите и предњу и задњу кочницу.
- Избегавајте непрестано кочење јер би због тога кочнице могле да се прегреју и тиме да се смањи ефикасност кочења.
- Успорите и правовремено кочите када се возите по киши и клизавим улицама. Никада немојте да кочите изненада јер бисте могли да склизнете и паднете.
- Употреба само предње или задње кочнице повећава опасност од пада, јер скутер вуче у један смер.

(Кочење мотором)

Вратите ручицу гаса у првобитан положај и кочите мотором.

Повремена употреба предњих и задњих кочница је нужна када се возите низ дугу или стрму низбрдицу.

За задњи точак

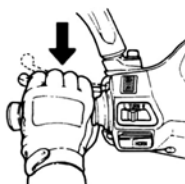

За предњи точак



8. ВАЖНА УПУТСТВА И УПОЗОРЕЊА ЗА ПОКРЕТАЊЕ МОТОРА

ПАЖЊА:

- Пре покретања мотора проверите да ли је ниво уља у реду и да ли имате довољно горива.
- За покретање мотора централни подупирач мора да буде чврсто на тлу, мора да буде притиснута задња кочница, јер се тиме спречава да мопед изненада скочи напред.

Окрените кључ за паљење у положај "ON".

Употребите ручну (ножну) кочницу на задњем точку.

Немојте да додајете гас, а дугме за покретање притисните тек када притиснете кочницу.

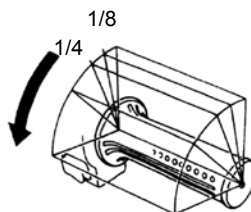

(Ту смо да вам помогнемо! Пре него што кренете с места, користите ручну кочницу на задњем точку)

ПАЖЊА:

- Ако се мотор не упали, притисните ножни покретач мотора 3 до 5 пута, окрените ручицу гаса за 1/8 до 1/4 обрта и затим поново притисните ножни покретач мотора за лакше покретање
- Дугме за покретање не држите више од 15 секунди. Тиме ћете да избегнете оштећења покретача мотора.
- Ако сте 15 пута притиснули дугме за покретање, а мотор се још увек не пали, сачекајте 10 секунди и онда покушајте поново.
- Мотор се теже пали ако је дуже времена био у мировању или након сипања горива у резервоар ако је исти био потпуно празан. У том случају треба ножни покретач мотора или дугме за покретање да се притисне више пута. Приликом покретања мотора нека ручица гаса буде у затвореном положају
- Ако је покретање хладно, можда ће бити потребно неколико минута да се мотор угреје.
- Мотор испушта штетни плин (CO), зато мотор покрећите у добро проветреном простору.

Када покрећете мотор ножним покретачем мотора

- Када прођете кораке од 1 до 5, снажно притисните ножни покретач мотора (стартер) ногом, док је ручица гласа затворена.
- Ако се мотор тешко покреће ножним покретачем мотора када је мотор хладан, окрените ручицу за гас 1/8 до 1/4 обрта и покретање ће бити лакше.
- Када се мотор покрене, пребаците ножни покретач мотора у првобитан положај.

ПАЖЊА:

- Пре него што мотор покренете ножним покретачем мотора, учврстите мопед централним подупирачем за паркирање.
- Повремено покрените мотор ножним покретачем мотора да бисте избегли губитак његове функције због дужег неупотребљавања.

9. НАЈБОЉИ НАЧИН ЗА КРЕТАЊЕ С МЕСТА

- Укључите жмигавац и уверите се да вам се од позади не приближава ниједно возило. Затим крените.

УПРАВЉАЊЕ РУЧИЦОМ ГАСА

Убрзавање: За повећавање брзине. Када возите по нагнутој улици окрећите ручицу гаса полако да омогућите добар рад мотора

Кочење: За смањивање брзине.

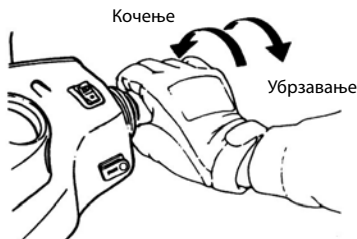

НАЧИН ПАРКИРАЊА

• Када се приближавате месту за паркирање:

1. На време укључите жмигавац, пазите на возила испред, позади, лево и десно, а затим пређите на унутрашњу траку и полако се приближите.
2. Притисните на кочницу и вратите ручицу гаса у првобитни положај. (Светло кочнице се упали приликом кочења да би упозорило возаче иза вас.)

• Када се потпуно зауставите:

3. Жмигавац вратите у првобитан положај и окрените кључ за паљење у положај "OFF" да бисте угасили мотор.
4. Када се мотор угаси, сиђите са скутера на леву страну и изаберите место за паркирање, где скутер неће ометати саобраћај и где је подлога равна, затим спустите централни подупирач.
5. Управљач држите левом руком и притисните на доле предњи део седишта или држите ручицу за паркирање на доњој левој страни седишта десном руком.
6. Десном ногом притисните на централни подупирач и поставите га чврсто на тло.

Не заборавите: Када паркирате, закључајте управљач и извадите кључ да вам скутер неко не украде.



ПАЖЊА:

- Мопед паркирајте на сигурном месту, где неће да омета саобраћај.

10. КОНТРОЛА И ОДРЖАВАЊЕ ПРЕ ВОЖЊЕ

(Проверите дијаграм места појединачних компоненти за следеће компоненте)

РУТИНСКА КОНТРОЛА

Што се контролише		Контролисање главних тачака
Моторно уље		Да ли има довољно моторног уља?
Гориво		Да ли га је довољно? Да ли је 95-октанско, односно више
Кочница	Испред	Стање кочнице? (Ход ручице кочнице: 10~20мм)
	Позади	Стање кочнице? (Ход ручице кочнице: 10~20мм)
Гуме	Испред	Да ли је притисак у гумама нормалан?
	Позади	Да ли је притисак у гумама нормалан?
Управљач		Да ли управљач ненормално вибрира или се тешко скреће?
Брзиномер, светла и ретровизор		Да ли ради исправно? Да ли се светла пале? Да ли може јасно да се види од позади?
Затегнутост главних компоненти		Да ли су завртњи и матице добро затегнути?
Ненормалне тачке		Да ли још увек постоје претходни проблеми?

ПАЖЊА:

- Ако је био откривен било каква проблем током рутинског прегледа, одклоните га пре него што поново користите мопед. Ваш мопед по потреби нека прегледа и поправи **овлашћен трговац за ТОМОС**.

КОНТРОЛА МОТОРНОГ УЉА И МЕЊАЊЕ

• КОНТРОЛА:

- Да бисте подупрли скутер на равnoj подлози користите централни подупирач, извадите мерни штап након што је мотор угашен 3 до 5 минута. Обришите уље са мерног штапа и поново га ставите у цев (не окрећите га).
- Извучите мерни штап и проверите да ли је ниво уља између горње и доње ознаке.
- Ако је уље испод доње ознаке, додајте уље до горње ознаке. (Проверите цилиндар, кућиште радилице итд. да случајно не пуштају.)

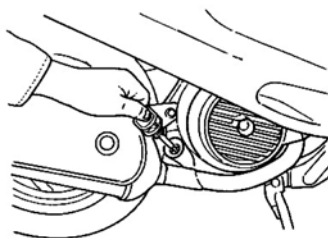

МЕЊАЊЕ УЉА:

- Моторно уље замените после првих 300 километара, а затим га мењајте на сваких 3000 километара.
- Сваких 500 километара проверите да ли има довољно моторног уља да бисте обезбедили максималан рад мотора. Ко видите да је моторног уља премало, додајте га до горње ознаке.
- Моторно уље: Користите моторно уље типа (API) SH/CD SAE 10W-30, или вишег ранга. У супротном гаранција не покрива квар. (Препоручено уље: ("API SH, SAE 10W-30").
- Капацитет уља: 0,8 литара (0.75 литара за рутинско мењање).
- Ако је температура испод 0 °C користите уље SAE 5W-40.

Чишћење филтера за уље

Одвртите матицу на филтеру за уље и одстраните елемент. Елемент очистите бензином или пиштољем за издување ваздуха.



⚠ УПОЗОРЕЊЕ:

- Ниво уља за време контроле неће бити правилан ако паркирате на неравној површини или одмах после заустављања мотора.
- Одмах после заустављања су мотор и издувна цев врући. Будите јако опрезни да се не опечете када контролишете или мењате моторно уље.
- Ако је после сипања ниво уља опет на доњој граници, проверите да мотор не цури и поново долијте уље.
- Док доливате пазите да у близини нема варници и ватре.

КОНТРОЛА ГОРИВА

- Окрените кључ за главни прекидач у положај "ON" и проверите шта показује игла на мерачу за гориво да бисте се уверили да је у резервоару довољно горива.
- За мотор овог скутера користи се 95-октански безоловни бензин или виши.
- Чврсто поставите централни подупирач на тло, угасите мотор и пазите да током пуњења резервоара у близини нема ватре.
- Пазите да приликом пуњења не сипате превише горива.
- Уверити се да је поклопац резервоара за гориво одговарајуће причвршћен.

КОНТРОЛА И МЕЊАЊЕ УЉА У МЕЊАЧУ

КОНТРОЛА:

- После гашења мотора, спустите централни подупирач да бисте подупрли скутер на равной подлози и сачекајте 3 до 5 минута. Одвртите завртањ за доливање уља у мењач, испод завртања поставите мерну посуду и одстраните завртањ за испуштање уља. Пустите нека уље исцури у мерну посуду и проверите смањење. (код демонтаже: 100~105 ц.ц./код мењања: 90~100ц.ц.)

МЕЊАЊЕ УЉА:

- Угасите мотора и спустите централни подупирач да бисте подупрли скутер на равной подлози. Одстраните завртањ за доливање и завртањ за испуштање те пустите нека уље исцури.
- Вратите завртањ за испуштање уља и добро га затегните. Сипајте ново уље у мењач (90~100 ц.ц.) вратите те добро заврните завртањ за доливање. (уверите се да су завртњи добро заврнути и проверите да нигде ништа не цури.)
- Препоручено уље: Оригиналано уље HYPOLD GEAR OIL (SAE 85W-140)

КОНТРОЛА И ПОДЕШАВАЊЕ СЛОБОДНОГ ХОДА КОЧНИЦА

КОНТРОЛА: (Ход ручице кочница мора да се контролише док је мотор угашен.)

Ход ручице кочнице и ход педала за предњи и задњи точак.

- Ако контролишете ручну ручицу кочнице за предњи точак, њен ход мора да буде (од положаја када не кочите до почетног кочења) 10 – 20 мм. Није нормално ако је осећај лабав када ручну ручицу кочнице држите притиснуту.
- Ако контролишете ножну педалу кочнице за задњи точак, њен ход мора да буде (од положаја када не кочите до почетног кочења) 20 – 30 мм. Није нормално ако је осећај лабав када ножну педалу кочнице држите притиснуту.



Регулисање: (Врста добоша)

- Ознака завртња за регулисање кочнице мора да буде изједначена са клином. (види слику испод).

Завртањ за регулисање

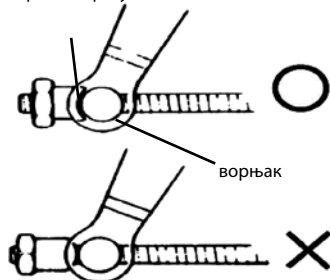

⚠ ПАЖЊА:

Када је ход између 10 и 20 мм, проверите индикатор кочница на предњем и задњем точку. Ако је стрелица на носачу кочнице паралелно са словом "А", које је означено на кочионом диску, то значи да су кочионе облоге превише истрошене и потребно их је одмах заменити

- Окрените завртањ за регулисање на ручици кочнице предњег и задњег точка тако да подесите ход ручице ручне кочнице.
- После подешавања, држите ручицу ручне кочнице док не постигнете ефикасно кочење.
- Ход измерите лењиром.



Врста кочионог добоша задњег точка

КОНТРОЛА КОЧИОНИХ ДИСКОВА (важи за моделе који су опремљени кочионим дисковима)



(цурење, оштећења, лабавост кочионе цеви)

- Визуелна контрола кочионих цеви да не цуре и да нису оштећене, контрола веза да нису случајно олабављене, употребом кључа или сличног алата, контрола да вибрирање управљача током вожње или било који други дио није оштетио кочионе цеви. Ако се то десило, одвезите скутер овлашћеном трговцу за ТОМОС да га поправи или сервисира.

ПАЖЊА:

Полако возите мопед по сувом коловозу и испробајте предње и задње кочице да бисте утврдили да ли постоји неки квар. Уз то се побрините да је мопед у оптималном стању и да је вожња безбедна.

Контрола предњих кочионих облога

- Проверите кочицу са задње стране кочионе чељусти. Кочиона плоча мора да се замени новом облогом када граница истрошености кочионе плоче дође до кочионог диска.

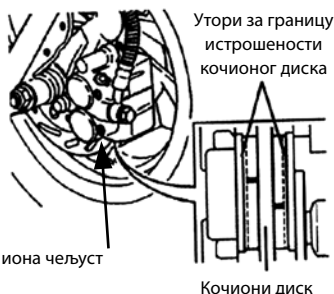

Додавање кочионе течности на предњем точку

1. Одвртните завртње и скините главни поклопац цилиндра.
2. Обришите прљавштину око резервоара, а при томе пазите да прљавштина не падне у резервоар.
3. Скините плочу заптивке и заптивку.
4. Долијте кочиону течност до горње границе.
5. Вратите плочу заптивке, заптивку и главни поклопац цилиндра.
6. Запамтите положаја заптивке и пазите да прљавштина не падне у резервоар. Сигурно причврстите главни поклопац цилиндра.

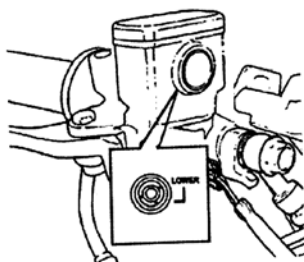

ПАЖЊА:

- Немојте да користите друге кочионе течности од предложених да не би дошло до хемијских реакција.
- Када доливате кочиону течност немојте да доливате изнад горње границе и не проливајте по боји или пластичним компонентама да их не бисте тиме оштетили.

РЕГУЛИСАЊЕ ХОДА РУЧИЦЕ ГАСА

- Правилан ход омогућава да се ручица гаса okreће 2 – 6 мм.
- Одрвните стезну матицу, затим окрените матицу за регулисање и регулишите. Када завршите, чврсто заврните стезну матицу.

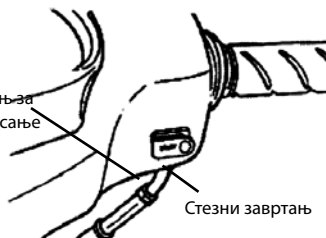
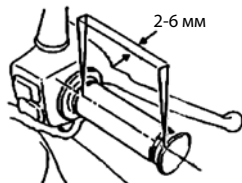

Контролне тачке:

- 1 Проверите да каблу ручице гаса ништа не смета од затворене до пуно отворене позиције.
- 2 Окрените управљач у оба смера да бисте проверили да ли смета каблу ручице гаса.
- 3 Проверите да каблу ручице гаса не сметају други каблови и тиме спречавају његово правилно деловање.

КОНТРОЛА И ОДРЖАВАЊЕ АКУМУЛАТОРА

- Скутер је опремљен акумулатором којем није потребно одржавање, зато не морате да проверавате ни да додајете електролит. Ако се појаве неке ненормалности, нека ваш скутер прегледа овлашћени сервис за ТОМОС.

Чишћење копчи акумулатора

- Одстраните копче акумулатора и очистите их ако је на њима прљавштина или корозија.
- Поступак за скидање акумулатора је следећи:
Окрените прекидач за паљење на положај "OFF", затим прво одстраните завртањ кабла са негативним полом и отклопите кабл са негативним полом. Затим одстраните завртањ позитивног кабла и кабл са позитивном полом.

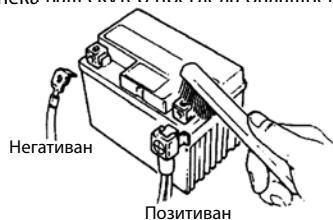

⚠ ПАЖЊА:

- Очистите половине акумулатора топлим водом ако је на њима корозија или бели прах.
- Ако је на копчама очигледна корозија, отклопите кабл и очистите корозију жичаном четком или шмирглом.
- После чишћења прикључите каблове акумулатора и на копче нанесите танак слој масти
- Монтирајте акумулатор обратним редоследом од скидања.

- Скутер је опремљен акумулатором којем није потребно одржавање, зато не морате да проверавате ни да додајете електролит. Ако се појаве неке ненормалности, нека ваш скутер прегледа овлашћени сервис за ТОМОС.

⚠ ПАЖЊА:

- То је акумулатор затвореног типа. Никада немојте да скидате поклопац акумулатора.
- Спречавање истицања електрике и самопражњење када акумулатор дуже времена није у употреби: када је акумулатор сасвим пун, скините га са мопеда и спремите на добро проветрено и полутамно место. Отклопите негативни кабл акумулатора ако је акумулатор још увек на мопеду.
- Ако акумулатор морате да замените, замените га истим акумулатором затвореног типа (одржавање није потребно).

КОНТРОЛА ГУМА

- Гуме морају да се контролишу и пуне док је мотор угашен.
- Ако је облик гума на тлу ненормалан, проверите притисак ваздуха у гумама и напуните је до прописаног притиска.
- Притисак гуме проверавајте када је гума хладна.

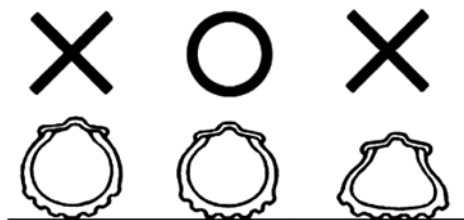

НЕКА ВАМ ПОМОГНУ СПЕЦИФИКАЦИЈЕ ЗА СТАНДАРДНИ ПРИТИСАК У ГУМАМА



- Визуелно прегледајте гуму испред и са стране, да случајно нема пукотине или да није оштећена.
- Визуелно прегледајте гуму да у профилу нису случајно заглављени ексери или мање камење.
- Прегледајте стање “индикатора за истрошености профила” и проверите да ли је дубина утора профила још задовољавајућа.
- Гума на којој се види цртица за истрошеност, дотрајала је и треба одмах да се замени.



ПАЖЊА:

- Ненормалан притисак у гумама, истрошеност или пукотине најчешћи су узроци који доводе до губитка контроле над управљачем и бушења гуме(а)

КОНТРОЛА ПРЕДЊИХ АМОРТИЗЕРА

- Ту контролу обавите док је мотор угашен и када кључ није у брави.
- Визуелно прегледајте да ли су предњи амортизери оштећени.
- Окрећите управљач на горе и доле и проверите да ли се појављују некакви звукови у амортизерима због савијања.
- Кључем проверите да ли су завртњи и матице предњег амортизера чврсто заврнути.
- Продрмате управљач горе и доле те напред и назад и проверите да ли је олабављен, да ли нуди превише отпора, да ли се нагиње на једну страну.
- Проверите да ли је управљач превише спутан због каблова кочница.
- Ако откријете неки проблем, одвезите свој скутер на овлашћени сервис за ТОМОС на контролу или подешавање.

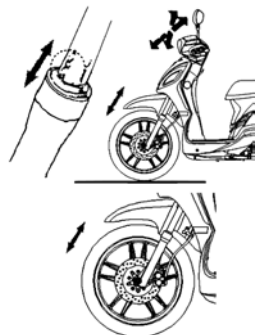

КОНТРОЛА И МЕЊАЊЕ ОСИГУРАЧА

Искључите прекидач за паљење и проверите да осигурачи нису оштећени. Замените оштећени осигурач новим осигурачем исте снаге (7А). Мењање оштећеног осигурача, осигурачем који има више (7А) ампера, месинганом или железном нити строго је забрањено, јер може да доведе до квара на електричном систему и струјном колу.

- Одстраните пртљажни простор испод седишта и близу акумулатора ћете да нађете носач осигурача.
- Отворите поклопац кутије са осигурачима и извадите осигурач. Проверите да ли је оштећен.
- Осигурачи приликом мењања морају да буду у чврстом контакту с конекторима. Резултат олабављених веза биће прегореваше и оштећења.
- Користите смо делове који су у складу са наведеним спецификацијама за замену компоненти као што су на примјер сијалице. Коришћење делова који нису у складу са спецификацијама може да доведе до прегореваша осигурача и пражњења акумулатора.
- Када перете скутер, немојте да шприцате воду по кутији за осигураче ни око ње.
- Ако нови осигурач поново брзо прегори, проверите разлоге за то пре него што га поново замените. Ако откријете зашто је осигурач прегорео, одвезите свој скутер на преглед трговцу.

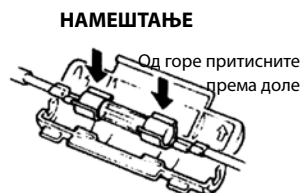
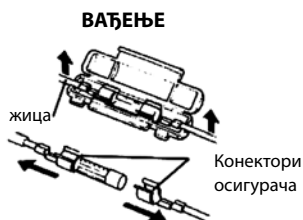

КОНТРОЛА ЖМИГАВАЦА И ТРУБЕ

- Окрените кључ за паљење у положај "ON".
- Укључите прекидач за жмигавце и уверите се да предњи и задњи те леви и десни жмигавци трепере. Такође проверите да ли се чује звучни сигнал.
- Проверите да ли су кућишта жмигаваца прљава, испуцана или олабављена.
- Притисните трубу да бисте проверили да ли ради.

⚠ ПАЖЊА:

- За жмигавце морају да се корист сијалице наведене у спецификацији. То утиче на нормалан рад жмигаваца.
- Укључите жмигавац пре скретања или мењања возне траке и тиме упозорите возаче иза себе.
- После употребе одмах искључите жмигавац притиском на дугме према доле. У супротном треперење жмигаваца може да збуни возаче иза вас.

КОНТРОЛА ПРЕДЊИХ И ЗАДЊИХ СВЕТАЛА

- Упалите мотор и укључите прекидач за предње светло. Проверите да ли ради предње и задње светло.
- На зиду проверите да ли су светлост и смер предњег светла исправни.
- Проверите да ли је кућиште предњег светла прљава, испуцано или олабављено.

КОНТРОЛА СВЕТЛА КОЧНИЦЕ

- Окрените кључ за паљење у положај "ON" и притисните ручице кочница за предњи и задњи точак. Проверите да ли ради светло кочнице.
- Проверите да ли је кућиште светла кочнице прљава, испуцано или олабављено.

⚠ ПАЖЊА:

- Користите само сијалице наведене у спецификацији, не користите сијалице са другачијим спецификацијама да бисте спречили квар електричног система, прегореваше сијалица и пражњење акумулатора
- Немојте да мењате или да додајте друге електричне компоненте да не би дошло до преоптерећења или кратког споја, што може да доведе до пожара, а у најгорем случају може да изгори и цео мопед.

КОНТРОЛА ЦУРЕЊА ГОРИВА

- Проверите резервоара, посуду за гориво на карбуратору, цев за гориво и карбуратор да не цуре.

КОНТРОЛА ПОДМАЗАНОСТИ РАЗНИХ МЕХАНИЗАМА МОПЕДА

- Проверите лежаче мопеда да ли су довољно подмазани.
(на пример лежај централног подупирача, бочног подупирача, ручице кочнице и полуге за кочење итд.).

КОНТРОЛА СВЕЋИЦЕ ЗА ПАЉЕЊЕ

- Скините капицу свећице за паљење (извадите свећицу за паљење помоћу кључа за свећице који је у комплекту алата).
- Проверите електроду да није прљави или чађава.
- Очистите чађ са електроде челичном жицом и очистите свећицу за паљење бензином, затим је обришите и осушите крпом.
- Проверите електроду и подесите њен размак на 0,6 – 0,7 мм. (Проверите мерачем)
- Руком заврните свећицу за паљење колико можете, а онда је заврните за још $\frac{1}{2}$ - $\frac{3}{4}$ обрта кључем.

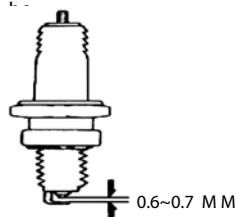

УПОЗОРЕЊЕ:

- После рада мотор је јако врућ. Пазите да се не опечете.
- Користите само свећице за паљење које препоручује произвођач и које су препоручене за мотор тог мопеда. (Види спецификације).

КОНТРОЛА ВАЗДУШНОГ ФИЛТЕРА

ПОСТУПАК СКИДАЊА

1. Одстраните завртње са поклопаца ваздушног филтера.
2. Скините поклопац ваздушног филтера и извадите завртње, а затим извадите филтер.
3. Извађен филтер очистите. (Види распоред редовног одржавања.)

ПОСТУПАК НАМЕШТАЊА

- Наместите ваздушни филтер обратним редоследом од скидања.

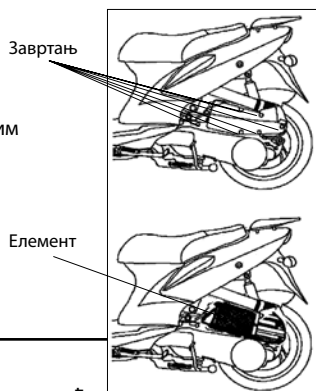

ПАЖЊА:

- Насlage прашине један су од главних разлога за мању снагу мотора и повећану потрошњу горива.
- Ако мотор често возите по прашњавим коловозима, чешће мењајте ваздушни филтер да бисте продужили век трајања мотора
- Ако ваздушни филтер није правилно намештен, у цилиндру ће да се скупља прашина, што ће довести до преране истрошености, мање снаге и краћег века трајања мотора.
- Пазите да не поквасите ваздушни филтер док перете мопед. У том случају ће мотор теже да упали.

11. У СЛУЧАЈУ НЕНОРМАЛНОГ СТАЊА ИЛИ АКО ОТКРИЈЕТЕ ПРОБЛЕМЕ

ДИЈАГНОЗА АКО СЕ МОТОР НЕ ПОКРЕНЕ

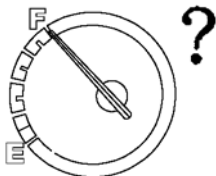

За задњи точак За предњи точак

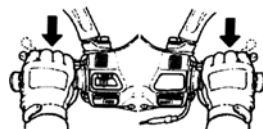

- (1). Да ли је кључ за паљење окренут у положај "ON".
- (2). Да ли у резервоару има довољно горива?
- (3). Да ли је истовремено са притиском на дугме за покретање била притиснута предња или задња кочница?

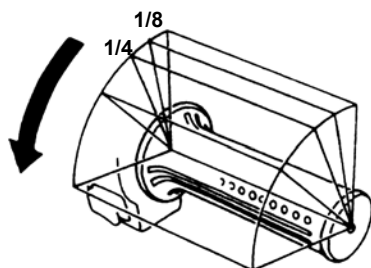

Прекидач за
жмигавце



Прекидач за трубу

- (4). Да ли окрећете ручицу гаса док држите притиснута дугме за покретање?
- (5). Окрените кључ за паљење у положај "ON" и притисните дугме за трубу на доле, ако се труба не огласи, можда је прегорео осигурач.

- Ако није ниједан од горе наведених проблема и ако мотор и даље не можете да упалите, нека ваш скутер прегледа овлашћени сервис за Томос.

12. ЕЛЕКТРИЧНИ СИСТЕМ ПАЉЕЊА C.D.I.

Код система C.D.I. се за довод струје, коју ствара намотај генератора, до индукционог калема (бобине) користи начело пуњења и пражњења електрицитета у складу са наведеним временом паљења, да би свећица за паљење произвела варницу као што је предвиђено.

13. ПРЕДЛОЗИ ГОРИВА ЗА МОТОР

За мотор овог скутера користи се 95-октански или више октански БЕЗОЛОВНИ бензин. Ако се скутер вози на високој надморској висини (где је атмосферски притисак низак), предлагемо да се однос ваздух/гориво поново подеси да би рад мотора био максималан.

14. УЉЕ ЗА МЕЊАЧ

- Препоручено уље: Оригиналано уље HYPOID GEAR OIL (SAE 85W-140).

15. ОПРЕЗНОСТ У ВОЖЊИ СКУТЕРА

1. Подигните скутер са централним подупирачем и седите на седиште.
Гурните скутер напред да бисте подигли централни подупирач.

ПАЖЊА:

- Никада немојте превише да okreћете ручицу гаса за повећање обртаја мотора пре него што кренете.

2. Са леве стране правилно седите на седиште, десна нога нека буде стабилно на тлу да се скутер не би преврнуо.

ПАЖЊА:

- Пре кретања притисните кочницу на задњем точку.

3. Ручицу гаса okreћите полако и скутер ће да крене.

ПАЖЊА:

- Брзо окретање ручице гаса или спуштање педала за квачило може да доведе до изненадног кретања мотора напред и веома је опасно.
- Пре него што кренете, будите сигурни да је бочни подупирач скочио назад до краја.

(Не кочите изненада и не скрећите оштро)

- Изненадно кочење и оштро скретање може да доведе до клизања и пада.
- Изненадно кочење и оштро скретање довешће до клизања, бочног клизања или пада, пре свега по кишовитом времену када је коловоз мокар и клизав.

(У кишовитим данима возите јако опрезно)

- Дужина кочења за време кишних дана или на мокрој коловозу много је дужа него на сувом коловозу. Зато успорите и будите спремни на раније кочење.
- Ручица гаса мора да буде опуштена и кочнице морају правилно да се користе приликом смањивања брзине када возите низбрдо.

16. РАСПОРЕД РЕДОВНОГ ОДРЖАВАЊА

Пред-мет	Одржавање на километре километара		300 км	1000 км	Сваких 3000 км	Сваких 6000 км	Сваких 10000 км	Напо мене
	Шта се контролише	Учесталост одржавања	НОВО	1 месец	3 месеца	6 месеци	1 година	
1	Елемент ваздушног филтера (Напомена)		I	C		R	R	
2	Ваздушни филтер		I					
3	Филтер за уље (Екран)		C			C		
4	СМоторно уље		R	I	Мењање на сваких 3000 километара			
5	Притисак у гумама		I	I				
6	Акумулатор		I	I				
7	Свећица за паљење		I		I		R	
8	Карбуратор (слободан ход)		I			I		
9	Лежајев и ручице управљача		I		I			
10	Контрола да мењач не цури		I	I				
11	Контрола кућишта коленастог вратила (радилице) да не цури		I	I				
12	Уље за мењач		R	Мењање на сваких 5000 километара или на 5 месеци				
13	Погонски ремен/ваљкасто куглични лежај					I	R	
14	Прекидач резервоара и каблова		I		I			
15	Рад ручице гаса и кабл		I	I				
16	Завртњи и матице за мотор		I		I			
17	Глава цилиндра, цилиндар и клип					I		
18	Издувни систем/чишћење чађи					I		
19	Ланац/време паљења		I		I			
20	Ход вентила		I			I		
21	Огибљење		I			I		
22	Предњи/задњи амортизери		I			I		
23	Централни/бочни подупирач		I			I/L		
24	Систем за довод ваздуха кућишта коленастог вратила (радилице) (ПВЦ)		I		I			
25	Диск квачила					I		
26	Механизам за кочење/кочиона инсталација (плочице)		I	I				
27	Завртњи и матице за све компоненте		I	I				

☆ Горе наведени распоред одржавање важи за месечни преглед или на број пређених километара, шта буде пре.

※ Ваш скутер нека периодично прегледа и прилагоди овлашћени сервис за Томос, тако ће увек да буде у најбољем стању.

Легенда: I – Контрола, чишћење и прилагођавање R – Замена
C – Чишћење (по потреби замена) L – Подмазивање

Напомена: 1. Очистите или замените елемент ваздушног филтера чешће ако скутер возите по прашњавим коловозима или у јако загађеној средини.

2. Одржавање је чешће потребно ако често возите јако брзо и када скутер има превожених пуно километара.

Забелешбе у напоменама представљају моделе за које то важи

17. СПЕЦИФИКАЦИЈА

Предмет	Модел Спецификација	TWISTER 50
Дужина		1986 мм
Ширина		690 мм
Висина		1137 мм (1340 мм, ако је с визиром)
Обим точка		1.355 мм
Нето тежина		100 кг (Испред: 403 кг Позади: 60 кг)
Модел		4-тактни мотор са једним цилиндром с вентилационим ваздушним хлађењем мотора
Одговарајуће гориво		Безоловни бензин 95
Запремина		49,5 ццм
Однос компресије		12,6 :1
Максимална снага (КС)		2,3 кв / 7500 обр./мин.
Максимални обртни моменат		3,1 Н.м / 6500 обр./мин.
Слободан ход		2100±100 обр./мин.
Врста покретања		Ножни и електрични покретач мотора
Предње огибљење		Телескопске виљушке
Задње огибљење		стражни уближивач
Врста квачила		сува Ауто центрифугално
Пренос		С.В.Т.
Предња гума		90/80-16 51J
Задња гума		90/80-16 51J
Врста фелге		Алуминијум 1,85 x 162"
Притисак у гумама		Испред: 175 кПа) Позади 200 кПа за једну особу, 225 кПа за две особе)
Предња кочница		Диск (Ø 226 мм)
Задња кочница		Добош (Ø 130 мм)
Предње светло (дуго, оборено)		HS1 12V 35/35W
Предње позиционо светло		12V 5W
Предњи/задњи жмигавац		12V 10W
Задње позиционо светло / светло кочнице		12V 5W/12V 21W
Светло регистарске таблице		12V 5W
Запремина посуде моторног уља		0.95 Л (0.70 Л приликом мењања)
Запремина за уље за мењач		180±5ц.ц (170 ц.ц приликом мењања)
Капацитет резервоара		4,80Л
Осигурач		10А×2
Свећица за паљење		A7RC
Капацитет акумулатора		12V 6Ah (затворени тип, акумулатору није потребно одржавање)
Ваздушни филтер		Папир

17. СПЕЦИФИКАЦИЈА

Предмет	Модел Спецификација	TWISTER 125
Дужина		1986 мм
Ширина		690 мм
Висина		1137 мм (1340 мм, ако је с визиром)
Обим точка		1.355 мм
Нето тежина		109 кг (Испред: 43 кг Позади: 66 кг)
Модел		4-тактни мотор са једним цилиндром с вентилационим ваздушним хлађењем мотора
Одговарајуће гориво		Безоловни бензин 95
Запремина		125 ццм
Однос компресије		10.5±0.2 :1
Максимална снага (КС)		6,5 kw / 7500 обр./мин.
Максимални обртни моменат		8,6 Н.м / 6500 обр./мин.
Слободан ход		1650±100 обр./мин.
Врста покретања		Ножни и електрични покретач мотора
Предње огибљење		Телескопске виљушке
Задње огибљење		стражни уближивач
Врста квачила		сува Ауто центрифугално
Пренос		С.У.Т.
Предња гума		90/80-16 51J
Задња гума		90/80-16 51J
Врста фелге		Алуминијум
Притисак у гумама		Испред: 175 кПа) Позади 200 кПа за једну особу, 225 кПа за две особе)
Предња кочница		Диск (Ø 226 мм)
Задња кочница		Добош (Ø 130 мм))
Предње светло (дуго, оборено)		HS1 12V 35/35W
Предње позиционо светло		12V 5W
Предњи/задњи жмигавац		12V 10W
Задње позиционо светло / светло кочнице		12V 5W/12V 21W
Светло регистарске таблице		12V 5W
Запремина посуде моторног уља		0.95 Л (0.70 Л приликом мењања)
Запремина посуде за уље за мењач		180±5ц.ц (170 ц.ц приликом мењања)
Капацитет резервоара		4,80Л
Осигурач		10А×2
Свећица за паљење		A7RC
Капацитет акумулатора		12V 6Ah (затворени тип, акумулатору није потребно одржавање)
Ваздушни филтер		Папир

УСЛОВИ ГАРАНЦИЈЕ ПРЕДУЗЕЋА ТОМОС

Томос д.о.о. мотоиндустрија гарантује купцу

- да ће производ беспрекорно да ради у гарантном року ако се корисник буде придржавао ових техничких упутстава
 - да производ има прописане квалитативне карактеристике које су наведене у упутствима
 - да ће бити покривени трошкови поправака који су настали због грешке у материјалу или због грешке приликом монтаже
 - да ће производ бити замењен новим ако га у гарантном року овлашћена сервисна радионица не поправи у року од 45 дана од пријаве квара
 - да се гарантни рок продужи за онолико времена колико је трајало поправљање производа
 - сервисне услуге и резервне делове још 7 година од куповине производа
- Гарантни рок је 12 месеци од дана продаје.

Гаранција се не признаје:

- за кварове који су настали кривицом власника, због неправилног одржавања и
- Гаранција предузећа ТОМОС не важи ако се докаже да су кварови настали због:
 - неодговарајућег одржавања мотоцикла и непридржавања упутстава која су наведена у приручнику за поправљање, предузећа ТОМОС;
 - монтирања делова на мотоцикл, прераде или прилагођавања мотоцикла које не дозвољава предузеће ТОМОС;
 - поправки мотоцикла које обави радионица која нема овлашћење предузећа ТОМОС;
 - неодговарајуће употребе мотоцикла (на пример: учествовање на такмичењима, прекомерна оптерећења, предуге некоришћење мотоцикла);
 - нормалног хабања делова.

Гаранција не покрива потрошне делове као што су: гуме, каблови, свећице за паљење, графике (налепнице), поклопац резервоара за гориво, светла, ланци, носачи, кочиони дискови, ваздушни филтер, филтер за уље и издувне цеви (унутрашња контрола); исто важи и за кућиште мотора, рупе у клиповима, пожутелост хромираних површина, оштећења због неодговарајућег прилагођавања, лошег уља/мешавине горива или прениског нивоа уља, које гаранција такође не покрива.

Делови возила који имају ограничену гаранцију (6 месеци)

- акумулатор
- ножни осонац
- подупирач

Ова уговорно гаранција не покрива уобичајене трошкове поправки, уља, мазива итд., трошкове нужних поправки, имобилизације мотоцикла и трошкове одвожења те штете због терета.

Право на гаранцију

Купац може да користи права на гаранцију ако има правилно попуњен гарантни лист који је оверио овлашћени продавац и потврђен купон о обављеном сервису пре предаје који ће да добије од овлашћеног сервисера.

УПОЗОРЕЊЕ: Ако се покаже да се користио пригушивач или ваздушни филтер који није оригиналан део мотоцикла, или ако су оригинални делови били на било који начин прерађени да би се подигао ниво буке мотора, власник нема право на гаранцију. Осим тога за споменуте прераде које повећавају ниво буке, снагу и брзину у потпуности одговара власник.

НАПОМЕНА: У случају штете настале у једној од суседних држава, молимо вас да гарантни захтев предате свом продавцу и приложите одговарајуће рачуне за поковарене делове.

POOBLAŠČENI TOMOSOVI SERVISERJI / AUTHORISED TOMOS SERVICE DEALERS - SLOVENIA / OVLAŠTENI TOMOS SERVISI / OVLAŠČENI TOMOSOVI SERVISI

Naziv	Kraj	Naslov	telefon
BIBIRO d.o.o.	1000 Ljubljana	Tržaška 235/b	01 256 48 68
SERVISNO PRODAJNI CENTER LUČKA Mirko	1000 Ljubljana	Čilenškova 13	01 524 29 17
AVTO CERAR d.o.o.	1241 Kamnik	Perovo 23	01 839 50 41
MOTO SERVIS	1270 Litija	CESTA DUŠANA KVEDRA 17	01 898 45 06
PIRKER JANEZ s.p	1310 Ribnica	Gorenska c. 61	05 901 60 99
PROTES d.o.o.	1420 Trbovlje	Opekarna 12	03 563 53 73
KUMELJ MIROSLAV	1433 Radeče	Na Jelovo 21	03 568 74 30
AVTO JARC d.o.o.	2000 Maribor	Ptujska cesta 139	02 450 34 19
BUDJA MIRAN	2000 Maribor	Malečnik 165	02 473 07 40
PETOVIA AVTO Maribor	2000 Maribor	Belokranjska 12	02 330 27 09
BEDRAČ ALEŠ S.P.	2285 Zgornji Leskove	Repišče 3/A	041 316 512
VLADIMIR KREMŽAR	2380 Slovenj Gradec	Šmarska cesta 3	02 884 37 74
KOLESARSKI CENTER, Peter Germ	2391 Prevalje	Čopova ulica 8	02 805 05 71
KOGELNIK ALEŠ	2391 Prevalje	Nicina 23	041 797 415
FIJAVŽ ANTON	3210 Slovenske Konjice	Preloge pri Konjicah 24b	03 575 61 22
ZERMIT S.P	3262 PREVORJE	Krivicca 55	041 432 627
AVTOSERVIS M-S	3270 Laško	Trubarjevo nabrežje 9	03 /73 01 81
AVTO-MOTO FERJAN	3301 Petrovče	Levec 89	03 491 66 70
REŽEN VOJKO	3325 Šoštanj	Koroška 18a	03 891 12 60
NAHTIGAL ŠTEFAN	4000 Kranj	Sejmišče 2	04 202 47 89
MOTOMEHANIKA HERVATIN	5000 Nova Gorica	Industrijska cesta 9, Kromberk	05 302 56 36
Trgo ABC d.o.o. PE Tolmin	5220 Tolmin	Poljubin 89 f	05 380 00 28
M IN R TRGIVINA d.o.o.	5280 Idrija	Arkova 13	05 373 40 41
TOMOS SERVIS	6000 Koper	Šmarska cesta 4	05 668 44 41
ŠČUKA PETER	6221 Dutovlje	Dutovlje 40 a	041 528 575
AVTOSHOP d.o.o.	6250 Ilirska Bistica	Bazoviška 38	05 71 41 920
HARIČ HARI	6257 Pivka	Postojnska cesta 5	05 757 15 57
ROMANELLO BRUNO	6333 Sečovelje	Parecag 153	041 737 423
AVTOCENTER VOVK	8210 Trebnje	Obrtniška ulica 4	07 348 17 32
KREAČIČ MILAN	8262 Kraška vas	Velike Malnce 34	07 495 90 41
COLIBRI - JOH BOJAN	8340 Črnomelj	Ločka cesta 57	07 305 18 12
A-SERVIS d.o.o	9000 Murska Sobot	Kroška ulica 58	02 530 18 58
RS JANKO ROZMAN	4290 Tržič	Muzejska ulica 7	05 90 10 566

SERVISI TOMOS HRVAŠKA / SERVICE DEALERS CROATIA
SERVISI TOMOS HRVATSKA

Mjesto	Pošta	Naziv firme	Ime i prezime	Adresa	Telefon
BETINA	22244	DODIĆ d.o.o.	TOMISLAV ŠKEVIN	ZDRAČE 31	022 434 284
DRAGANIĆI	47201	MATEŠA COMMERCE	DARIO MATEŠA	DRAGANIČKI GOLJAK 8/3	047 715 530
DRAŽICE	51218	ARBIS SERVIS	MARINKO GRABAR	PODHUM 101/2	051 296 374
DARUVAR	43500	MTO	ZVONIMIR VLAHOVIĆ	ŠVAČIĆEVA 27	043 332 371
DUBROVNIK	20000	SERVIS ADRIA	LEONARDO BOŠKOVIĆ	TOMISLAVA KIKILJE 3	020 435 985
DUBROVNIK	20000	MOTO SERVIS	DARIO PETKOVIĆ	B.J.JELAČIĆA 4	020 421 691
OSIJEK	31000	TOM.OS	TOMISLAV MILAKOVIĆ	ZADARSKA 6	031 210 991
POŽEGA	34000	MOTO-MARKET SERVIS	BORIS ČMELAR	VANJE RADAUŠA 25	034 291 813
PULA	52100	PERMOTO	ŽELJKO PERESA	BUNARSKA 22	052 534 183
TROGIR	21220	TRIDENT	IVAN MAYER	LUČICA, ČIOVO	021 881 826
SPLIT	21000	MAYER	IVAN MAYER	ŠKRAPE 53	021 881 826
ŠIBENIK	22000	MOTOLAND d.o.o.	DARKO ROGULIĆ	SARAJEVSKA 11	022 212 632
ZADAR	23000	AD MEHANIKA	DOMINIK	BRANIMIROVA OBALA 8	023 315 732
ZAGREB	10000	MOTO HORVAT	TOMO HORVAT	ČRNOMEREC 43	01 3700 154
ZAGREB	10000	GIGANT	DARKO FRATRIĆ	SVETOIVANJSKA 26	01 363 9105

SERVISI V SRBIJI / SERVIS SERBIA
SERVISI U SRBIJI

Br	Naziv firme	Mesto	Adresa	Telefon
1	DANE	ZRENJANIN	Cara Dusana 12	023 69 173
2	HETO HARDI	SUBOTICA	Petefi Sandora 11	021 551450
3	M.P.S.PETROVIC	BEOGRAD	Kneza Viseslava 31M	011 3663686
4	MAGY	KRAGUJEVAC	Zmaj Jovina 9	034 330362
5	MEHANIKA	PANČEVO	Zmaj Jovina 23	013 345211
6	MOTO SERVIS PEDJA	PETROVAC NA MLAVI	Petra Dobrnjca 2A	012 334793
7	MOTO STAR	VRSAC	Kozaracka 2B	013 823243
8	MOTO-BIKE	NOVI SAD	Petra Drapsina 8A	021 711253
8	MOTOMAX	SREMSKA MITROVICA	Jupiterova 6	022 225435
10	MOTOSIGNAL	KRALJEVO	Beogradska 1A	036 234724
11	TEHNOAUTO	POŽAREVAC	Nemanjina 75	012 532170
12	TOMOS B	ŠABAC	Macvanska 86	015 342211
13	VOLAN	PARACIN	Niska 4	035 562846
14	YOWEX	LESKOVAC	Ucitelja Josifa 4	016 216210

TOMOS

Tomos d.o.o.

Motoindustrija
Šmarska cesta 4
6000 Koper
SLOVENIJA

tel.: 00386 (0)5 6684 400

fax: 00386 (0)5 6684 410

info@tomos.si

www.tomos.si